

## DİKİLİ TİP **VEGA** SERİSİ



### **AGER Vega Dikili Tip Kabinetler**

**AGER** Sunucu kabinetleri; veri merkezleri, sistem odaları ve telekomunikasyon için dizayn edilmiştir. Güçlü yapısı ile ağır ekipmanlarınız için uzlaşmacı bir çözümdür. İhtiyaca göre konfigüre edilebilir. İklimlendirme, kablo yönetimi ve diğer akıllı sistem uygulamalarıyla uyumlu çalışarak sunucularınızı güvende tutar.







**AGER**

DİKİLİ TİP **VEGA** SERİSİ

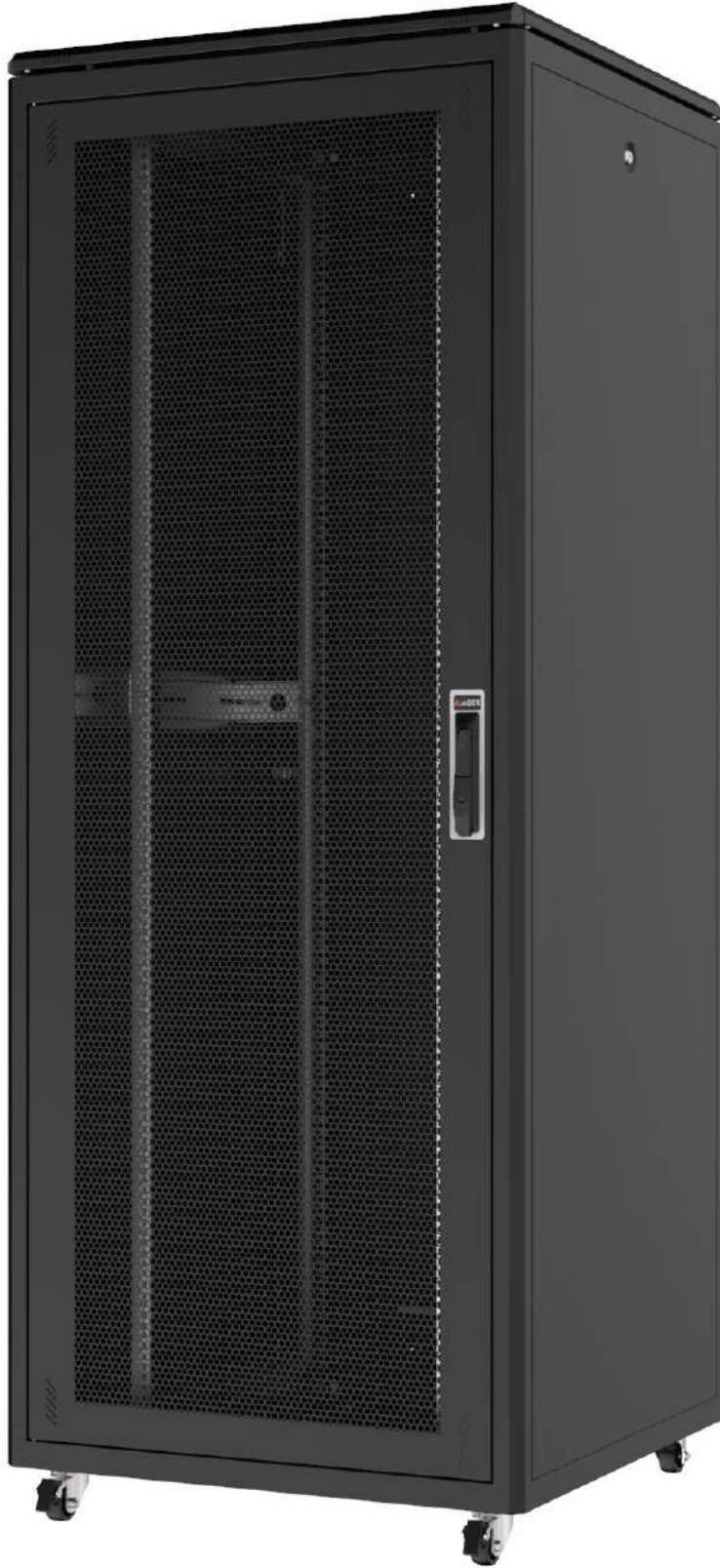



### Kabinet Yapısı

VEGA serisi kabinetler, 45 derece dikey profillerinin, monoblok kaynaklı özel tasarım şasele çelik vidalarla sabitlenmesi sayesinde, kabinetin mukavemeti maksimum seviyeye ulaşır. 1000kg'a kadar önerilen yükleme kapasitesi ile ağır ekipmanlarınız için ideal bir çözümdür.

Kabinetler, yan yana montajlanabilir. Ofis, sistem odası, datacenter ve kablolama sistemleri kurulumları için uygun network ve server kabinetleridir. 19" her çeşit marka ve modelde network, server cihazlara uyumludur.

Kurulum, bakım ve onarım esnasında; sökülebilir yan, arka kapakları ve şapkası sayesinde kabinete çok yönlü tam erişim sağlanır. İçerisinde kullanılacak tüm cihaz ve ekipmanların, kablolama ihtiyaçlarına cevap verebilecek iç hacime sahiptir.

Tüm özellikler ihtiyaçlar doğrultusunda eklenebilir ve çıkartılabilir. Kapaklarının tamamı kilitlenebilir yapıdadır. Tüm kapaklar aynı anahtar ile yönetilebilir.

Profil ve karkas sistemi sayesinde, aynı genişlikteki tüm ön, arka ve yan kapakları birbirleri ile kolaylıkla yer değiştirilebilir.

### U Markalama

Kabinetin cihaz montaj dikmelerinin üzerine, serigrafi ile U markalaması yapılmıştır. U markalamaları kurulum ve montaj esnasında kolaylık sağlamanın yanı sıra kabinetteki cihazların indekslenmelerine de yardımcı olur.



### **Yan Kapaklar**

VEGA serisi kabinetlerin yan kapak modeli, kurulum, bakım ve onarım sırasında, yan ve arka kapakların kolay sökülüp taşınabilmesini sağlar. Silindirik O kilit mekanizmasına sahiptirler.

### **Ek Yan Kapaklar**

Ek yan kapaklar ise kabinet içinden sabitlenerek kabinetin mukavemetini arttırdığı gibi iç kısımda kablolama ve PDU gibi aksesuarların montaj için alan oluşturur. Kabinete ilave havalandırma gerektiği durumda bu kapak perforeli olabilir.





### Fan Montajı

Kabinet içi dolu iken de pagoda tarzı montajlı şapka kolay bir şekilde sökülerek, fana rahat bir müdahaleye imkan sunmaktadır.

Talep halinde şapka kullanılmadığı durumlarda fan içeriden montajlanmaktadır.



### Üst Kablo Geçişleri

600 genişliğindeki standart kabinetlerde kablo geçiş holü bulunmamaktadır.

800 genişliğindeki standart kabinetlerde 2 adet 60\*300 fırçalı kablo geçiş holü bulunmaktadır. İhtiyaç duyulması halinde konfigürasyonda değişiklik yapılabilir.





### Arka, Fırçalı Kablo Geçişleri

26U ve üzeri standart VEGA Serisi dikili tip kabinetler için arka kapağın üst ve altında 1'er adet 60mm\*300mm ölçülerinde fırçalı kablo geçiş holleri bulunmaktadır.



### Alt Kablo Geçişleri

600 genişliğindeki standart kabinetler için 250\*300 sürgülü kablo geçiş holü bulunmaktadır. Kauçuk kenarlı, maksimum sürgü mesafesine sahip kablo geçiş modülü sayesinde, kabinete giren kablolar, zarar görmeden sıkıştırılırken, kabinetin altından girebilecek, istenmeyen maddeler ve toza karşı koruma sağlanır.

800 genişliğindeki standart kabinetler de ise; 600 genişliğindeki standart kabinetlere ek olarak; alt ve üst şaseye 2 şer adet 60\*300 fırçalı kablo giriş holü ilave edilmiştir. Kabinetin tabanından 3 farklı noktadan, kabinetin tavanından 2 farklı noktadan kablo giriş imkanı sunulmaktadır. İhtiyaç duyulması halinde konfigürasyonunda değişiklik yapılabilmektedir.



### Tekerlek ve Pinyon Ayak

Kabinetin alt köşelerine takılan 4 adet yükseklik ayarlı pinyon ayaklar ile kabinin yüksekliği ve zemin koşullarına göre dengesi ayarlanabilir. Opsiyonel olarak frenli ve frensiz tekerlek grubu sunulmaktadır.



### Yan Kol ve Cihaz Dikme Tutucular

Kabinetler derinlik ve yükseklik ile doğru orantılı olarak yan kollarla desteklenmektedir.





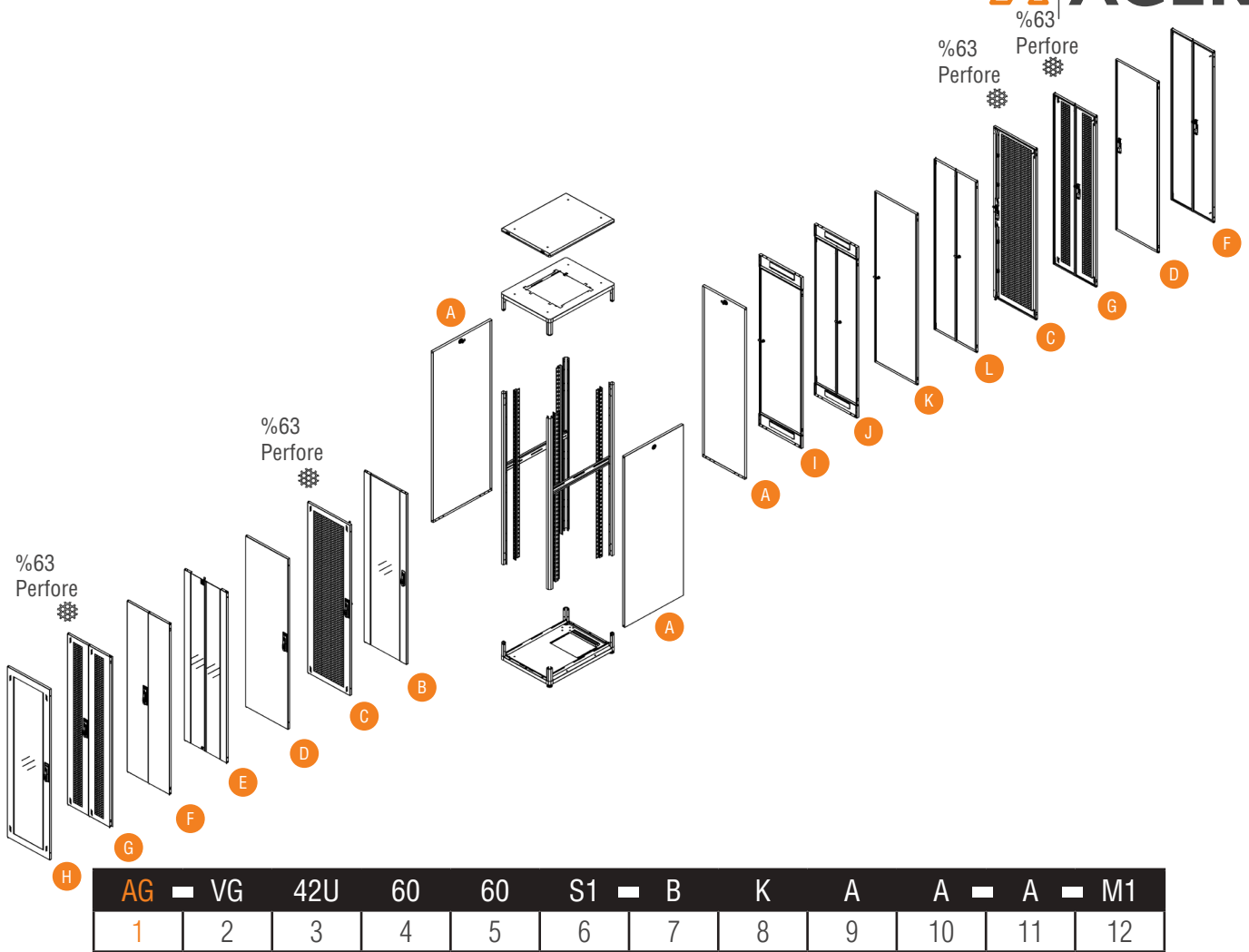

1. Kurumsal kodlama başlangıç karakterleridir. AGER marka kısaltması AG olarak yer almıştır.
2. Ürün ailesi kodudur. VG; VEGA serisi ürünlerini ifade eder.
3. Numerik Karakter, ürün yüksekliğini belirler. 12U'dan 47U'ya kadar olan, modeller bazında farklılık gösteren ürün yüksekliklerini U Yükseklik Alfa Numerik Notasyonu ile gösterilmesidir. U Yükseklik birimi Sabittir, değiştirilebilir değildir. 1U değeri 44,45mm. dir.
4. Genişlik bilgisinin ilk iki basamağıdır. W:600mm kabinetlerde 60, W:800mm kabinetlerde 80 olarak olarak belirlenmiştir.
5. Derinlik bilgisinin ilk iki basamağıdır. D:600mm kabinetler için 60, D:800mm kabinetler için 80, D:1000mm kabinetler için 10, D:1100mm kabinetler için 11, D:1200mm kabinetler için 12 olarak belirlenmiştir.
6. Renk Kodudur. B1 Açık gri RAL 7035'i, S1 siyah RAL 9005'i ifade eder.
7. Ön Kapak seçimini belirtmek için kullanılır.\*
8. Arka Kapak seçimini belirtmek için kullanılır.\*
9. Sağ yan kapak seçimini belirtmek için kullanılır.\*
10. Sol yan kapak seçimini belirtmek için kullanılır.\*
11. Versiyon bilgisidir. A- Standart versiyon. Kabinet üzerinde yapılan herhangi bir değişiklikle versiyon alfabetik olarak değiştirilmektedir.
12. Kabinin sevk şeklini belirtmek için kullanılan kod numarasıdır. M1 montajlı sevk için, D1 ise demonte sevk için kullanılır.

\* KAPAK SEÇİMİ İÇİN; KAPAK OPSİYONLARINI İNCELEYEBİLİRSİNİZ...

#### Dikili Tip VEGA Serisi KAPAK Opsiyonları

- A Tek Açılım, Düz Yapıda, Komple Metal Geçmeli Tip, "O" Kilitli Tek Noktadan Kilitlemeli Panel
- B Tek Açılım, Düz yapıda, Kenar Çerçevesi Camlı Ön Kapı, Tek Noktadan Kilitlemeli Kollu Kilit
- C Tek Açılım, Düz Yapıda, Komple Çerçevesi %63 Perforeli, Metal Ön Kapı, Tek Noktadan Kilitlemeli Kollu Kilit
- D Tek Açılım, Düz Yapıda, Komple Metal Ön Kapı, Tek Noktadan Kilitlemeli Kollu Kilit
- E Çift Açılım, Düz Yapıda, Kenar Çerçevesi Camlı Ön Kapı, 2 Noktadan Kilitlemeli ALT/UST "O" Kilitli,
- F Çift Açılım, Düz Yapıda, Komple Metal Ön Kapı, 3 Noktadan Kilitlemeli Kollu Kilit, ALT/UST Menteşe kilitlemeli,
- G Çift Açılım, Düz Yapıda, Komple Çerçevesi %63 Perforeli, Metal Ön Kapı, 3 Noktadan Kilitlemeli Kollu Kilit, ALT/UST Menteşe kilitlemeli,
- H Tek Açılım, Düz Yapıda, Komple Çerçevesi Camlı Ön Kapı, Tek Noktadan Kilitlemeli Kollu Kilit
- I Tek Açılım, Düz Yapıda, Metal Arka Kapı, Tek Noktadan Kilitlemeli "O" Kilit, Ust/Alt Kablo Giriş Paneli.
- J Çift Açılım, Düz Yapıda, Metal Arka Kapı, 3 Noktadan Kilitlemeli "O" Kilit, ALT/UST Menteşe kilitlemeli, Ust/Alt Kablo Giriş Paneli.
- K Tek Açılım, Düz Yapıda, Komple Metal Arka Kapı, Tek Noktadan Kilitlemeli "O" Kilitli
- L Çift Açılım, Düz Yapıda, Komple Metal Arka Kapı, 3 Noktadan Kilitlemeli "O" Kilitli, ALT/UST Menteşe kilitlemeli,

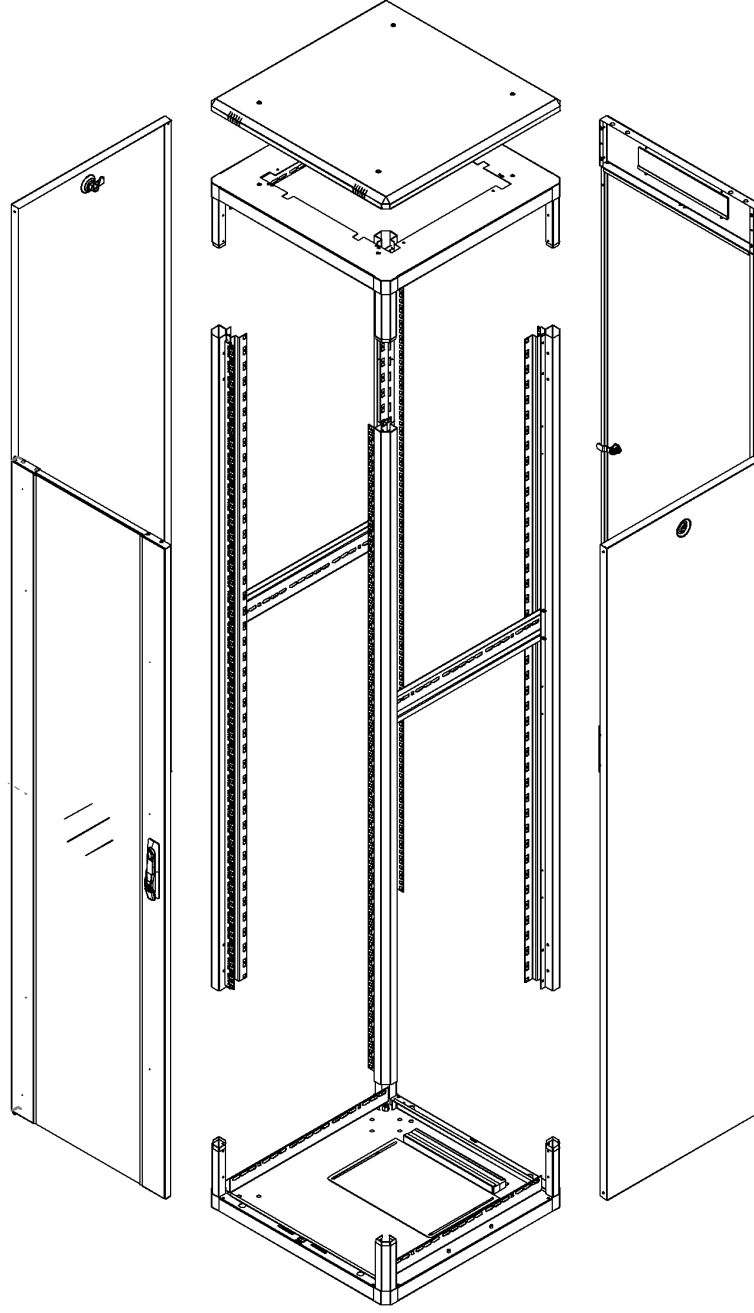

### Malzeme

- 1.2 mm DKP

### IP Sınıflandırması

- Standart olarak IP20
- Düz metal kapaklar uygulandığında IP40

### Renk Seçenekleri

- RAL9005 Siyah
- RAL7035 Beyaz

### Yükleme Kapasitesi

- 1000 kg önerilen dengeli yükleme

### Kapaklar

- Kapak seçenekleri mevcuttur.
- Standart konfigürasyon tek noktadan kilitlidir.
- Kapaklar 110° açılabilir.
- Sağa veya sola açılım sağlanabilir.

### Cihaz Dikmeler

- 1.5mm DX51D+ZN275 galvanize malzeme
- 19" Cihaz dikmeler; kullanılacak ekipmanın derinliğine göre kabinet boyunca kolayca ayarlanabilir.

### Yan Paneller

- Kilit sistemi mevcuttur, yan paneller istenildiğinde sökülebilir.

### Alt Şase

- Sürgülü kablo geçişi barı vardır.

### Arka Panel

- Kapak seçenekleri mevcuttur.
- Kabinet arkasının alt ve üst kısmında fırçalı kablo geçişleri vardır
- Arka kapak açılabilir, kilitlenebilir.

### Zemin Teması

- Tekerlek ve pinyon ayak kullanılabilir.
- Opsiyonel baza seçeneği vardır.

### Üst Şase

- Fan modülü aksesuar olarak sunulmaktadır.

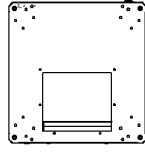

Alt Görünüş

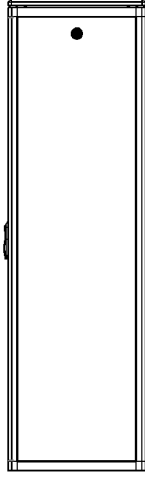

Yan Görünüş

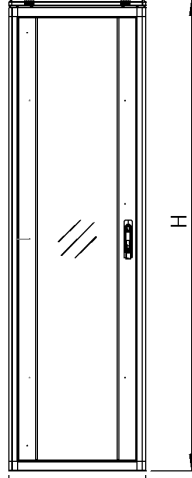

Ön Görünüş

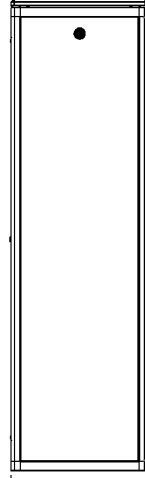

Yan Görünüş

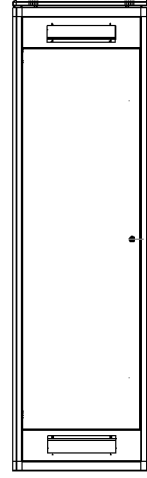

Arka Görünüş

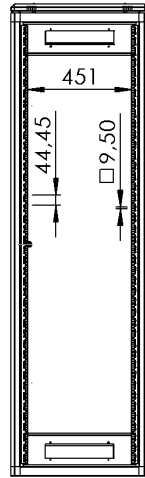

Ön Kapaksız Görünüş

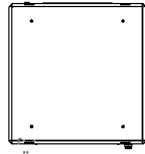

Üst Görünüş

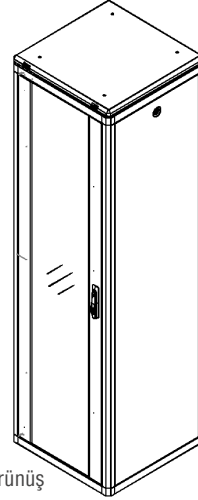

Izometrik Görünüş

## 19" Ager Vega Dikili Tip Kabinetler W=600mm D=600mm

Ürün Kodu	Ürün Tanımı	Boy (u)	Genişlik (W) (mm)	Derinlik (D) (mm)	Yükseklik (H) (mm)	Ağırlık (Net) (kg)	Ağırlık (Brüt) (kg)
AG-VG12U6060XX-0000-A-YY	12U 19" Ager Vega Dikili Tip Kabinet W=600mm D=600mm	12U	600	600	679	50.7	57.9
AG-VG16U6060XX-0000-A-YY	16U 19" Ager Vega Dikili Tip Kabinet W=600mm D=600mm	16U	600	600	856	55.9	63.5
AG-VG20U6060XX-0000-A-YY	20U 19" Ager Vega Dikili Tip Kabinet W=600mm D=600mm	20U	600	600	1034	60.2	68.2
AG-VG22U6060XX-0000-A-YY	22U 19" Ager Vega Dikili Tip Kabinet W=600mm D=600mm	22U	600	600	1123	62.9	71.1
AG-VG26U6060XX-0000-A-YY	26U 19" Ager Vega Dikili Tip Kabinet W=600mm D=600mm	26U	600	600	1300	67.7	76.3
AG-VG32U6060XX-0000-A-YY	32U 19" Ager Vega Dikili Tip Kabinet W=600mm D=600mm	32U	600	600	1567	75.9	85.0
AG-VG36U6060XX-0000-A-YY	36U 19" Ager Vega Dikili Tip Kabinet W=600mm D=600mm	36U	600	600	1745	81.3	90.5
AG-VG42U6060XX-0000-A-YY	42U 19" Ager Vega Dikili Tip Kabinet W=600mm D=600mm	42U	600	600	2012	88.7	98.9
AG-VG45U6060XX-0000-A-YY	45U 19" Ager Vega Dikili Tip Kabinet W=600mm D=600mm	45U	600	600	2145	92.3	102.8
AG-VG47U6060XX-0000-A-YY	47U 19" Ager Vega Dikili Tip Kabinet W=600mm D=600mm	47U	600	600	2234	95.1	105.8

XX = Renk Kodu, B1 Beyaz RAL 7035'i, S1 Siyah RAL 9005'i ifade eder, sipariş aşamasında temsiliye bu bilgi aktarılmalıdır.

Lütfen Pinyon Ayak Kullandığınız zaman H değerine 30mm, Tekerlek Grubu İçin 80mm ekleyiniz.

0000 = Kapak seçenekleri sayfasına bakınız.

YY = M1 montajlı sevk için, D1 ise demonte sevk için kullanılır.

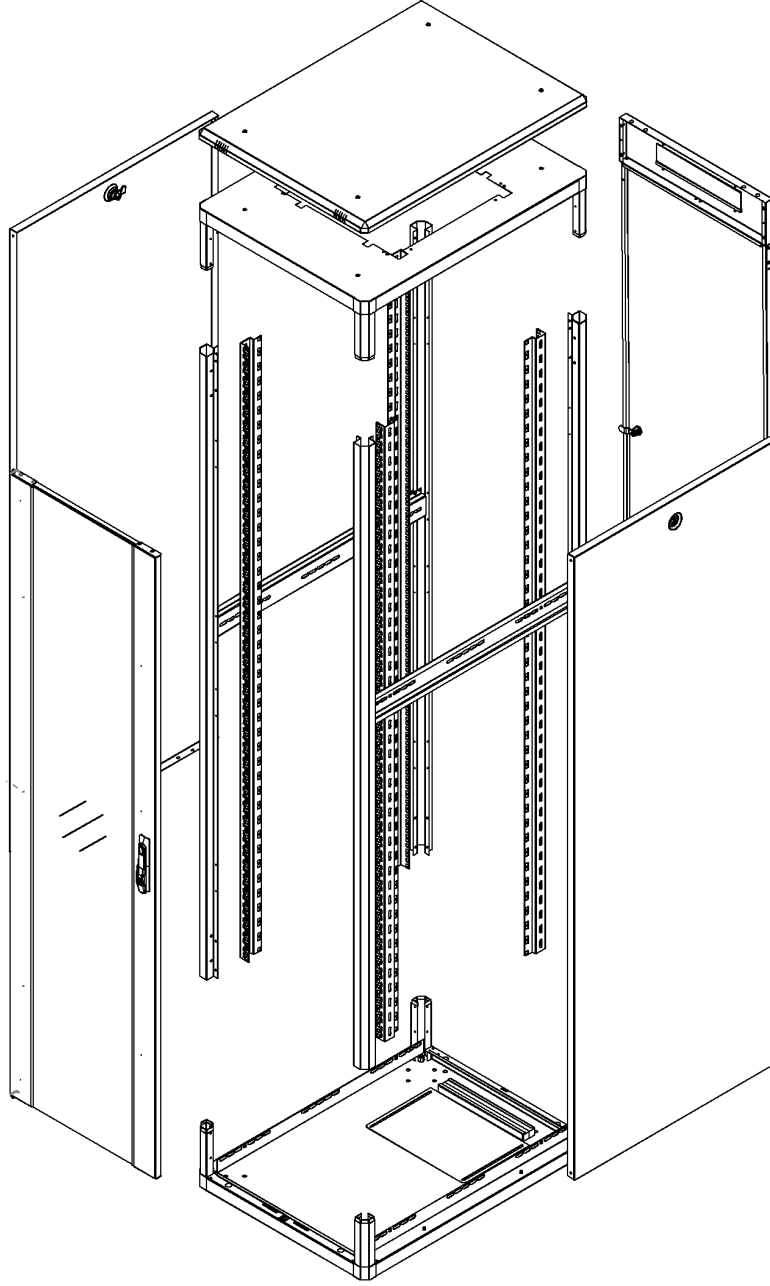

### Malzeme

- 1.2 mm DKP

### IP Sınıflandırması

- Standart olarak IP20
- Düz metal kapaklar uygulandığında IP40

### Renk Seçenekleri

- RAL9005 Siyah
- RAL7035 Beyaz

### Yükleme Kapasitesi

- 1000 kg önerilen dengeli yüklenme

### Kapaklar

- Kapak seçenekleri mevcuttur.
- Standart konfigürasyon tek noktadan kilittir.
- Kapaklar 110° açılabilir.
- Sağa veya sola açılım sağlanabilir.

### Cihaz Dikmeler

- 1.5mm DX51D+ZN275 galvanize malzeme
- 19" Cihaz dikmeler; kullanılacak ekipmanın derinliğine göre kabinet boyunca kolayca ayarlanabilir.

### Yan Paneller

- Kilit sistemi mevcuttur, yan paneller istenildiğinde sökülebilir.

### Alt Şase

- Sürgülü kablo geçişi barı vardır.

### Arka Panel

- Kapak seçenekleri mevcuttur.
- Kabinet arkasının alt ve üst kısmında fırçalı kablo geçişleri vardır
- Arka kapak açılabilir, kilitlenebilir.

### Zemin Teması

- Tekerlek ve pinyon ayak kullanılabilir.
- Opsiyonel baza seçeneği vardır.

### Üst Şase

- Fan modülü aksesuar olarak sunulmaktadır.

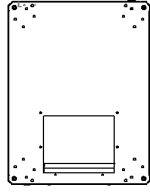

Alt Görünüş

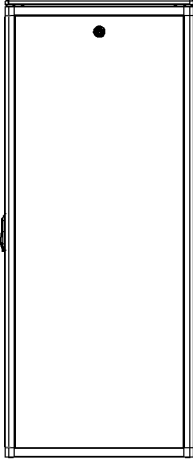

Yan Görünüş

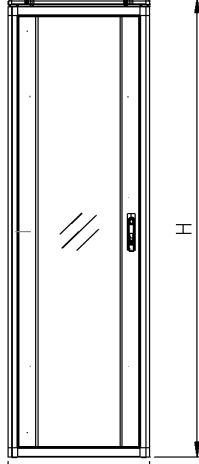

Ön Görünüş

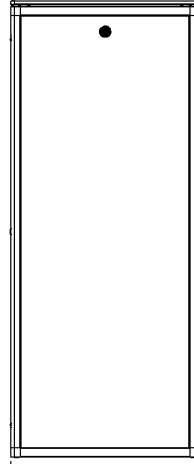

Yan Görünüş

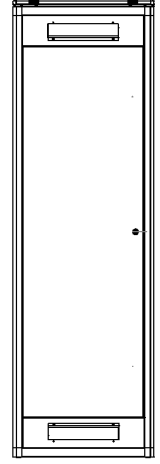

Arka Görünüş

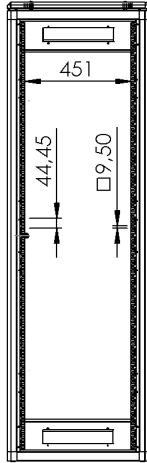

Ön Kapaksız Görünüş

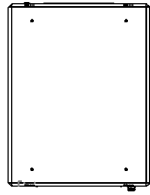

Üst Görünüş

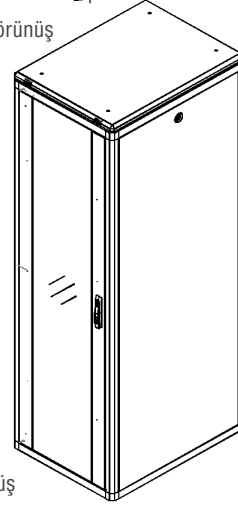

İzometrik Görünüş

## 19" Ager Vega Dikili Tip Kabinetler W=600mm D=800mm

Ürün Kodu	Ürün Tanımı	Boy (u)	Genişlik (W) (mm)	Derinlik (D) (mm)	Yükseklik (H) (mm)	Ağırlık (Net) (kg)	Ağırlık (Brüt) (kg)
AG-VG12U6080XX-0000-A-YY	12U 19" Ager Vega Dikili Tip Kabinet W=600mm D=800mm	12U	600	800	678.5	57.2	64.6
AG-VG16U6080XX-0000-A-YY	16U 19" Ager Vega Dikili Tip Kabinet W=600mm D=800mm	16U	600	800	856.3	63.0	70.9
AG-VG20U6080XX-0000-A-YY	20U 19" Ager Vega Dikili Tip Kabinet W=600mm D=800mm	20U	600	800	1034.1	70.6	76.2
AG-VG22U6080XX-0000-A-YY	22U 19" Ager Vega Dikili Tip Kabinet W=600mm D=800mm	22U	600	800	1123.0	73.6	79.2
AG-VG26U6080XX-0000-A-YY	26U 19" Ager Vega Dikili Tip Kabinet W=600mm D=800mm	26U	600	800	1300.8	75.7	84.8
AG-VG32U6080XX-0000-A-YY	32U 19" Ager Vega Dikili Tip Kabinet W=600mm D=800mm	32U	600	800	1567.5	85.0	94.9
AG-VG36U6080XX-0000-A-YY	36U 19" Ager Vega Dikili Tip Kabinet W=600mm D=800mm	36U	600	800	1745.3	91.1	101.4
AG-VG42U6080XX-0000-A-YY	42U 19" Ager Vega Dikili Tip Kabinet W=600mm D=800mm	42U	600	800	2012.0	98.7	109.7
AG-VG45U6080XX-0000-A-YY	45U 19" Ager Vega Dikili Tip Kabinet W=600mm D=800mm	45U	600	800	2145.35	102.9	114.3
AG-VG47U6080XX-0000-A-YY	47U 19" Ager Vega Dikili Tip Kabinet W=600mm D=800mm	47U	600	800	2234.25	115.9	127.9

XX = Renk Kodu, B1 Beyaz RAL 7035'i, S1 Siyah RAL 9005'i ifade eder, sipariş aşamasında temsilciye bu bilgi aktarılmalıdır.

Lütfen Pinyon Ayak Kullandığınız zaman H değerine 30mm, Tekerlek Grubu İçin 80mm ekleyiniz.

0000 = Kapak seçenekleri sayfasına bakınız.

YY = M1 montajlı sevk için, D1 ise demonte sevk için kullanılır.

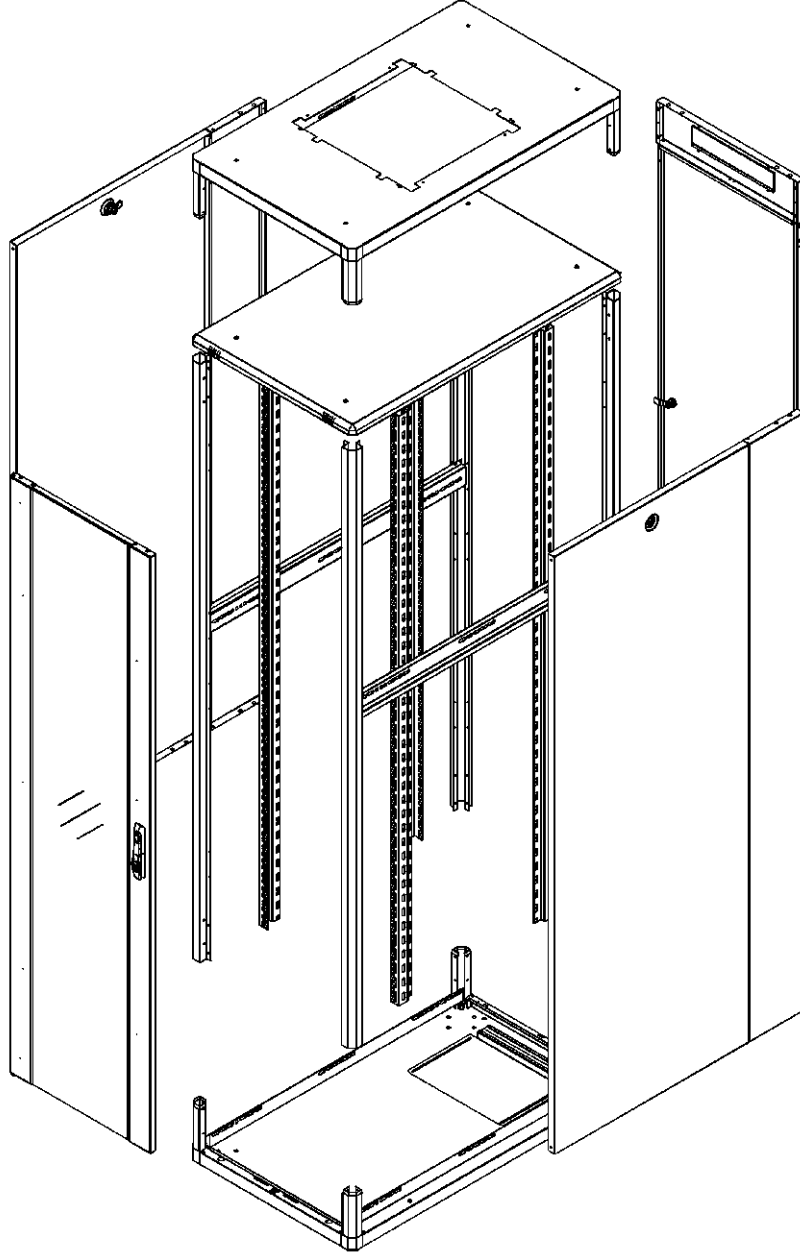

### Malzeme

- 1.2 mm DKP

### IP Sınıflandırması

- Standart olarak IP20
- Düz metal kapaklar uygulandığında IP40

### Renk Seçenekleri

- RAL9005 Siyah
- RAL7035 Beyaz

### Yükleme Kapasitesi

- 1000 kg önerilen dengeli yükleme

### Kapaklar

- Kapak seçenekleri mevcuttur.
- Standart konfigürasyon tek noktadan kilitlidir.
- Kapaklar 110° açılabilir.
- Sağa veya sola açılım sağlanabilir.

### Cihaz Dikmeler

- 1.5mm DX51D+ZN275 galvanize malzeme
- 19" Cihaz dikmeler; kullanılacak ekipmanın derinliğine göre kabinet boyunca kolayca ayarlanabilir.

### Yan Paneller

- Kilit sistemi mevcuttur, yan paneller istenildiğinde sökülebilir.

### Alt Şase

- Sürgülü kablo geçişi barı vardır.

### Arka Panel

- Kapak seçenekleri mevcuttur.
- Kabinet arkasının alt ve üst kısmında fırçalı kablo geçişleri vardır
- Arka kapak açılabilir, kilitlenebilir.

### Zemin Teması

- Tekerlek ve pinyon ayak kullanılabilir.
- Opsiyonel baza seçeneği vardır.

### Üst Şase

- Fan modülü aksesuar olarak sunulmaktadır.

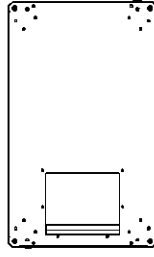

Alt Görünüş

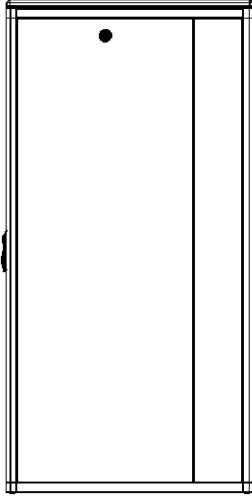

Yan Görünüş

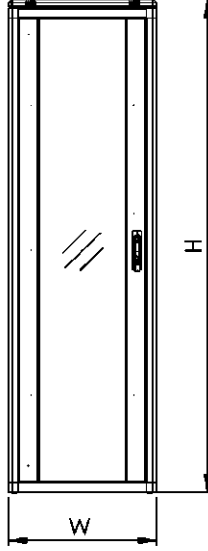

Ön Görünüş

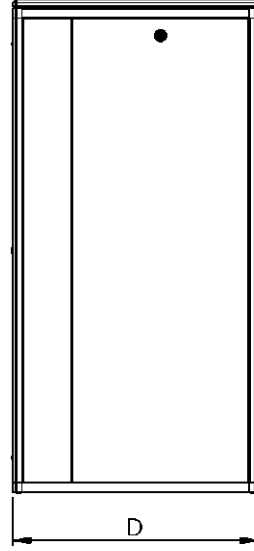

Yan Görünüş

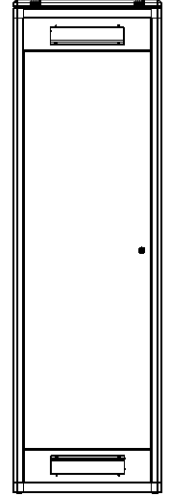

Arka Görünüş

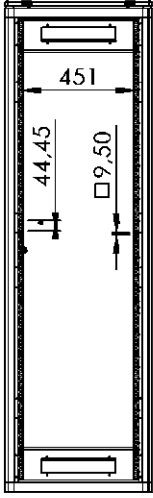

Ön Kapaksız Görünüş



Üst Görünüş

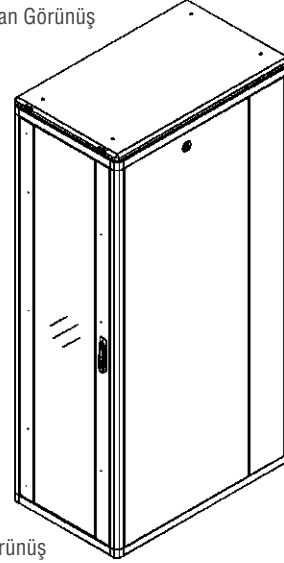

Izometrik Görünüş

## 19" Ager Vega Dikili Tip Kabineler W=600mm D=1000mm

Ürün Kodu	Ürün Tanımı	Boy (U)	Genişlik (W) (mm)	Derinlik (D) (mm)	Yükseklik (H) (mm)	Ağırlık (Net) (kg)	Ağırlık (Brüt) (kg)
AG-VG22U6010XX-0000-A-YY	22U 19" Ager Vega Dikili Tip Kabinet W=600mm D=1000mm	22U	600	1000	1123.0	89.0	92.0
AG-VG26U6010XX-0000A-YY	26U 19" Ager Vega Dikili Tip Kabinet W=600mm D=1000mm	26U	600	1000	1300.8	92.0	95.5
AG-VG32U6010XX-0000-A-YY	32U 19" Ager Vega Dikili Tip Kabinet W=600mm D=1000mm	32U	600	1000	1567.5	104.3	108.7
AG-VG36U6010XX-0000-A-YY	36U 19" Ager Vega Dikili Tip Kabinet W=600mm D=1000mm	36U	600	1000	1745.3	112.0	117.0
AG-VG42U6010XX-0000-A-YY	42U 19" Ager Vega Dikili Tip Kabinet W=600mm D=1000mm	42U	600	1000	2012.0	122.0	127.9
AG-VG45U6010XX-0000-A-YY	45U 19" Ager Vega Dikili Tip Kabinet W=600mm D=1000mm	45U	600	1000	2145.35	125.0	132.1
AG-VG47U6010XX-0000-A-YY	47U 19" Ager Vega Dikili Tip Kabinet W=600mm D=1000mm	47U	600	1000	2234.25	127.0	133.1

XX = Renk Kodu, B1 Beyaz RAL 7035'i, S1 Siyah RAL 9005'i ifade eder, sipariş aşamasında temsilciye bu bilgi aktarılmalıdır.

Lütfen Pinyon Ayak Kullandığınız zaman H değerine 30mm, Tekerlek Grubu İçin 80mm ekleyiniz.

0000 = Kapak seçenekleri sayfasına bakınız.

YY = M1 montajlı sevk için, D1 ise demonte sevk için kullanılır.

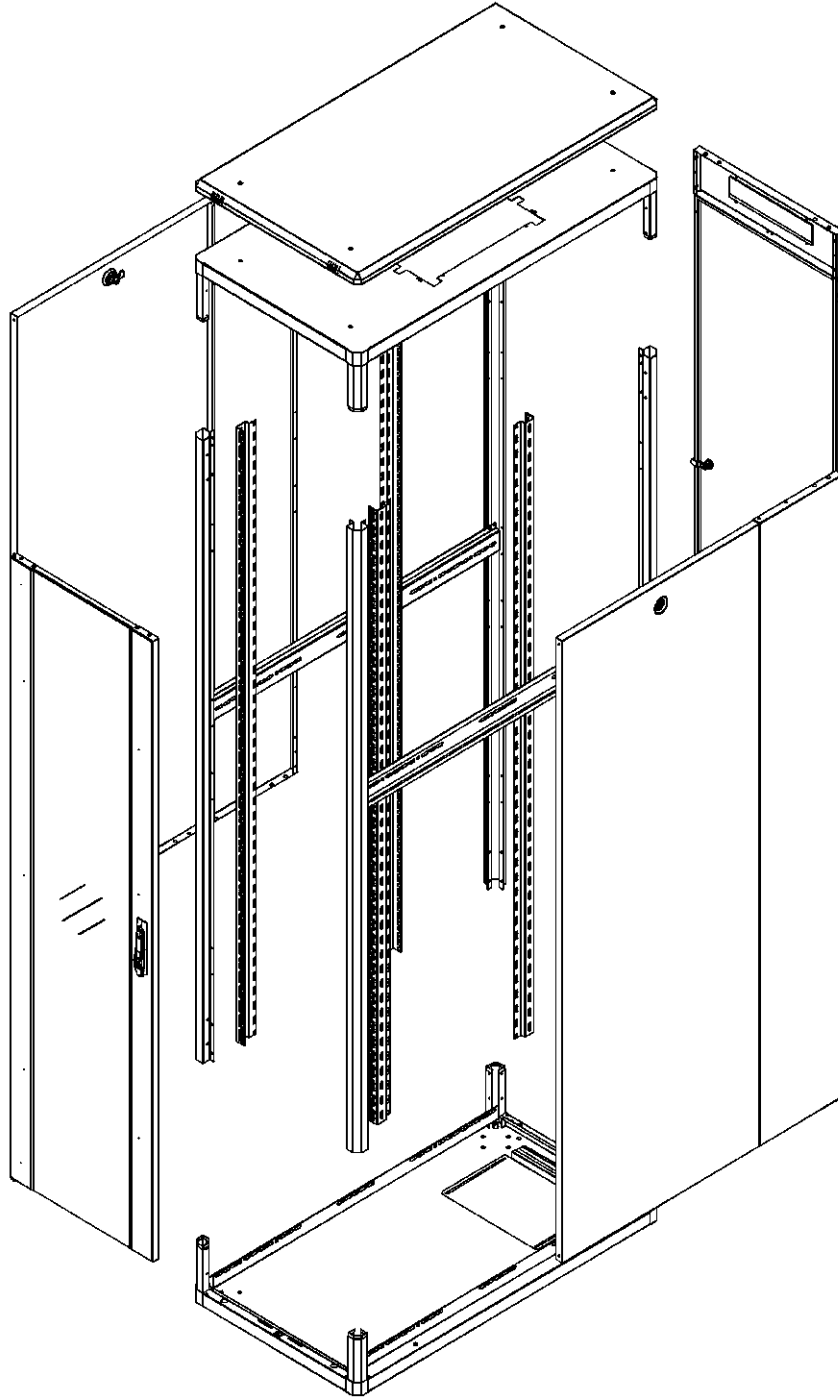

### Malzeme

- 1.2 mm DKP

### IP Sınıflandırması

- Standart olarak IP20
- Düz metal kapaklar uygulandığında IP40

### Renk Seçenekleri

- RAL9005 Siyah
- RAL7035 Beyaz

### Yükleme Kapasitesi

- 1000 kg önerilen dengeli yükleme

### Kapaklar

- Kapak seçenekleri mevcuttur.
- Standart konfigürasyon tek noktadan kilitlidir.
- Kapaklar 110° açılabilir.
- Sağa veya sola açılım sağlanabilir.

### Cihaz Dikmeler

- 1.5mm DX51D+ZN275 galvanize malzeme
- 19" Cihaz dikmeler; kullanılacak ekipmanın derinliğine göre kabinet boyunca kolayca ayarlanabilir.

### Yan Paneller

- Kilit sistemi mevcuttur, yan paneller istenildiğinde sökülebilir.

### Alt Şase

- Sürgülü kablo geçişi barı vardır.

### Arka Panel

- Kapak seçenekleri mevcuttur.
- Kabinet arkasının alt ve üst kısmında fırçalı kablo geçişleri vardır
- Arka kapak açılabilir, kilitlenebilir.

### Zemin Teması

- Tekerlek ve pinyon ayak kullanılabilir.
- Opsiyonel baza seçeneği vardır.

### Üst Şase

- Fan modülü aksesuar olarak sunulmaktadır.

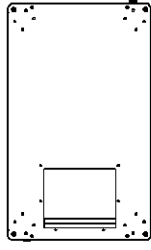

Alt Görünüş

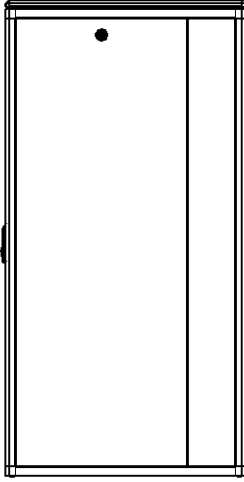

Yan Görünüş

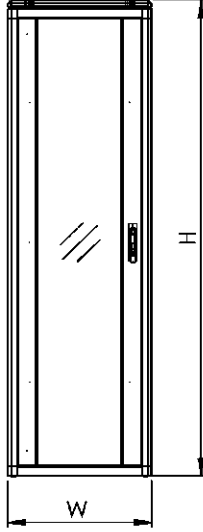

Ön Görünüş

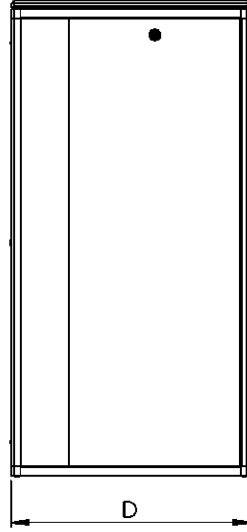

Yan Görünüş

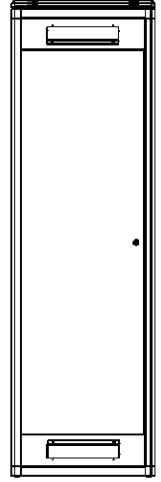

Arka Görünüş

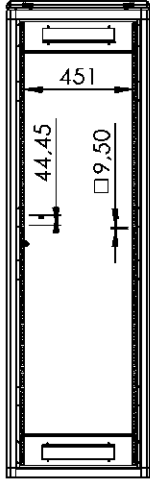

Ön Kapaksız Görünüş

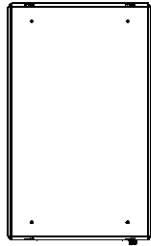

Üst Görünüş

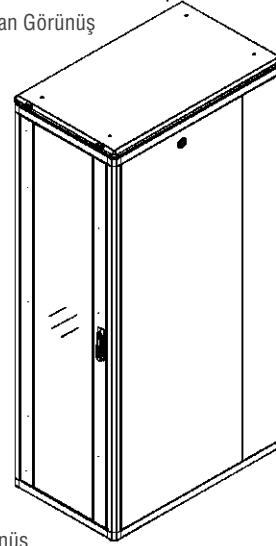

Izometrik Görünüş

## 19" Ager Vega Dikili Tip Kabinetler W=600mm D=1100mm

Ürün Kodu	Ürün Tanımı	Boy (U)	Genişlik (W) (mm)	Derinlik (D) (mm)	Yükseklik (H) (mm)	Ağırlık (Net) (kg)	Ağırlık (Brüt) (kg)
AG-VG36U6010XX-0000-A-YY	36U 19" Ager Vega Dikili Tip Kabinet W=600mm D=1100mm	36U	600	1100	1745.3	112.0	117.0
AG-VG42U6010XX-0000-A-YY	42U 19" Ager Vega Dikili Tip Kabinet W=600mm D=1100mm	42U	600	1100	2012.0	122.0	127.9
AG-VG45U6010XX-0000-A-YY	45U 19" Ager Vega Dikili Tip Kabinet W=600mm D=1100mm	45U	600	1100	2145.35	125.0	132.1
AG-VG47U6010XX-0000-A-YY	47U 19" Ager Vega Dikili Tip Kabinet W=600mm D=1100mm	47U	600	1100	2234.25	127.0	133.1

XX = Renk Kodu, B1 Beyaz RAL 7035'i, S1 Siyah RAL 9005'i ifade eder, sipariş aşamasında temsilciye bu bilgi aktarılmalıdır.  
Lütfen Pinyon Ayak Kullandığınız zaman H değerine 30mm, Tekerlek Grubu İçin 80mm ekleyiniz.  
0000 = Kapak seçenekleri sayfasına bakınız.  
YY = M1 montajlı sevk için, D1 ise demonte sevk için kullanılır.

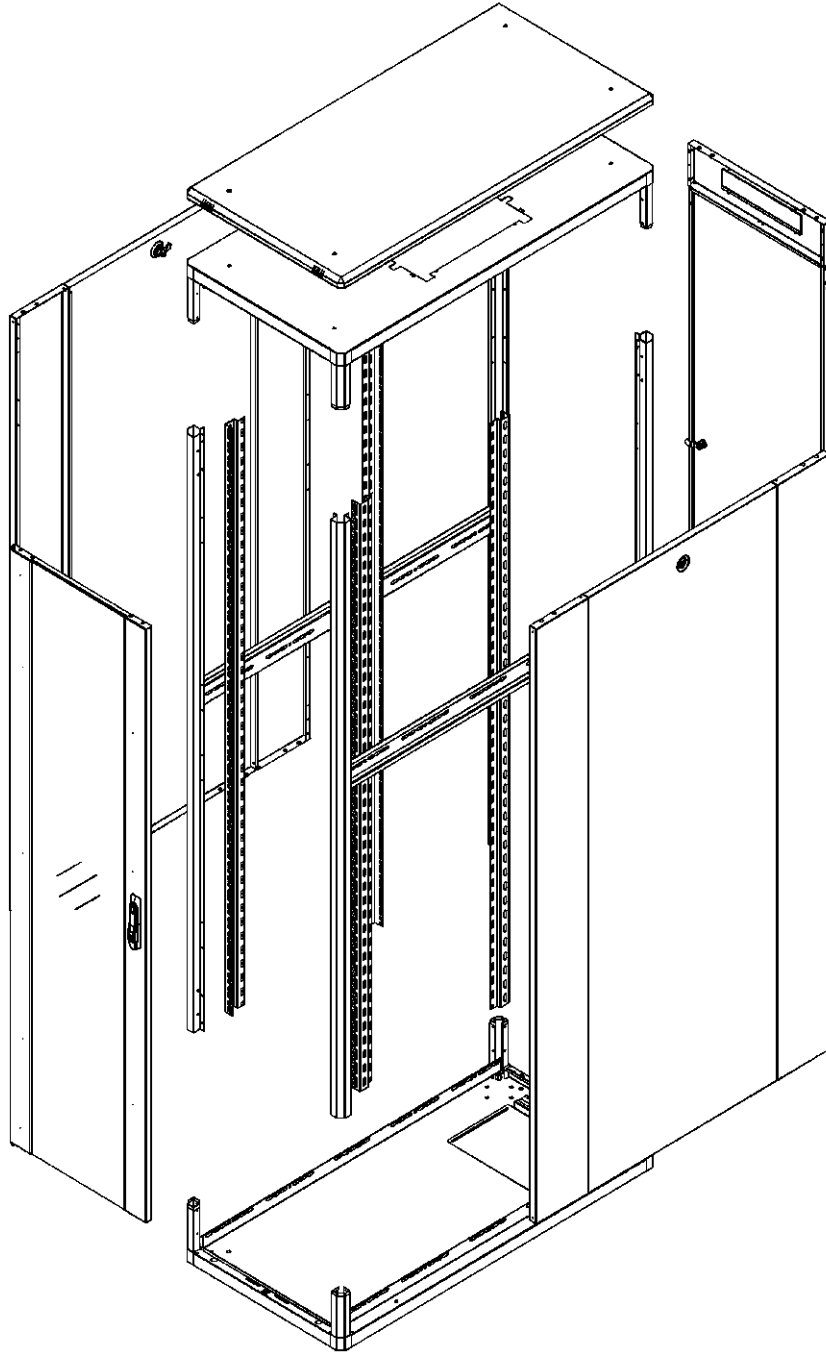

### Malzeme

- 1.2 mm DKP

### IP Sınıflandırması

- Standart olarak IP20
- Düz metal kapaklar uygulandığında IP40

### Renk Seçenekleri

- RAL9005 Siyah
- RAL7035 Beyaz

### Yükleme Kapasitesi

- 1000 kg önerilen dengeli yükleme

### Kapaklar

- Kapak seçenekleri mevcuttur.
- Standart konfigürasyon tek noktadan kilitlidir.
- Kapaklar 110° açılabilir.
- Sağa veya sola açılım sağlanabilir.

### Cihaz Dikmeler

- 1.5mm DX51D+ZN275 galvanize malzeme
- 19" Cihaz dikmeler; kullanılacak ekipmanın derinliğine göre kabinet boyunca kolayca ayarlanabilir.

### Yan Paneller

- Kilit sistemi mevcuttur, yan paneller istenildiğinde sökülebilir.

### Alt Şase

- Sürgülü kablo geçişi barı vardır.

### Arka Panel

- Kapak seçenekleri mevcuttur.
- Kabinet arkasının alt ve üst kısmında fırçalı kablo geçişleri vardır
- Arka kapak açılabilir, kilitlenebilir.

### Zemin Teması

- Tekerlek ve pinyon ayak kullanılabilir.
- Opsiyonel baza seçeneği vardır.

### Üst Şase

- Fan modülü aksesuar olarak sunulmaktadır.

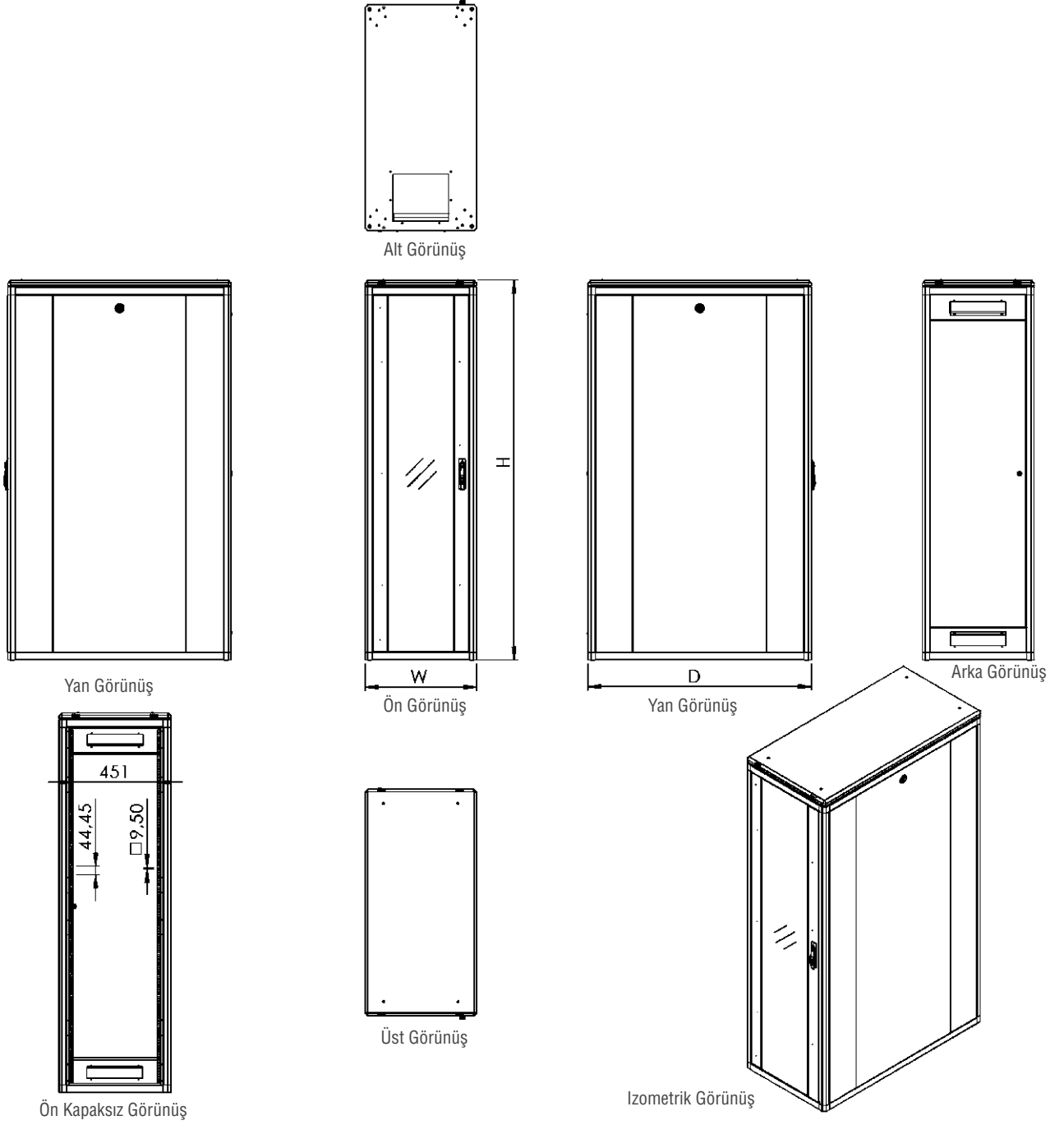
**19" Ager Vega Dikili Tip Kabinetler W=600mm D=1200mm**

Ürün Kodu	Ürün Tanımı	Boy (u)	Genişlik (W) (mm)	Derinlik (D) (mm)	Yükseklik (H) (mm)	Ağırlık (Net) (kg)	Ağırlık (Brüt) (kg)
AG-VG36U6012XX-0000-A-YY	36U 19" Ager Vega Dikili Tip Kabinet W=600mm D=1200mm	36U	600	1200	1745.3	112.0	117.0
AG-VG42U6012XX-0000-A-YY	42U 19" Ager Vega Dikili Tip Kabinet W=600mm D=1200mm	42U	600	1200	2012.0	122.0	127.9
AG-VG45U6012XX-0000-A-YY	45U 19" Ager Vega Dikili Tip Kabinet W=600mm D=1200mm	45U	600	1200	2145.35	125.0	132.1
AG-VG47U6012XX-0000-A-YY	47U 19" Ager Vega Dikili Tip Kabinet W=600mm D=1200mm	47U	600	1200	2234.25	127.0	133.1

XX = Renk Kodu, B1 Beyaz RAL 7035'i, S1 Siyah RAL 9005'i ifade eder, sipariş aşamasında temsilciye bu bilgi aktarılmalıdır.

Lütfen Pinyon Ayak Kullandığımız zaman H değerine 30mm, Tekerlek Grubu İçin 80mm ekleyiniz.

0000 = Kapak seçenekleri sayfasına bakınız.

YY = M1 montajlı sevk için, D1 ise demonte sevk için kullanılır.



**AGER**

DİKİLİ TİP **VEGA** SERİSİ



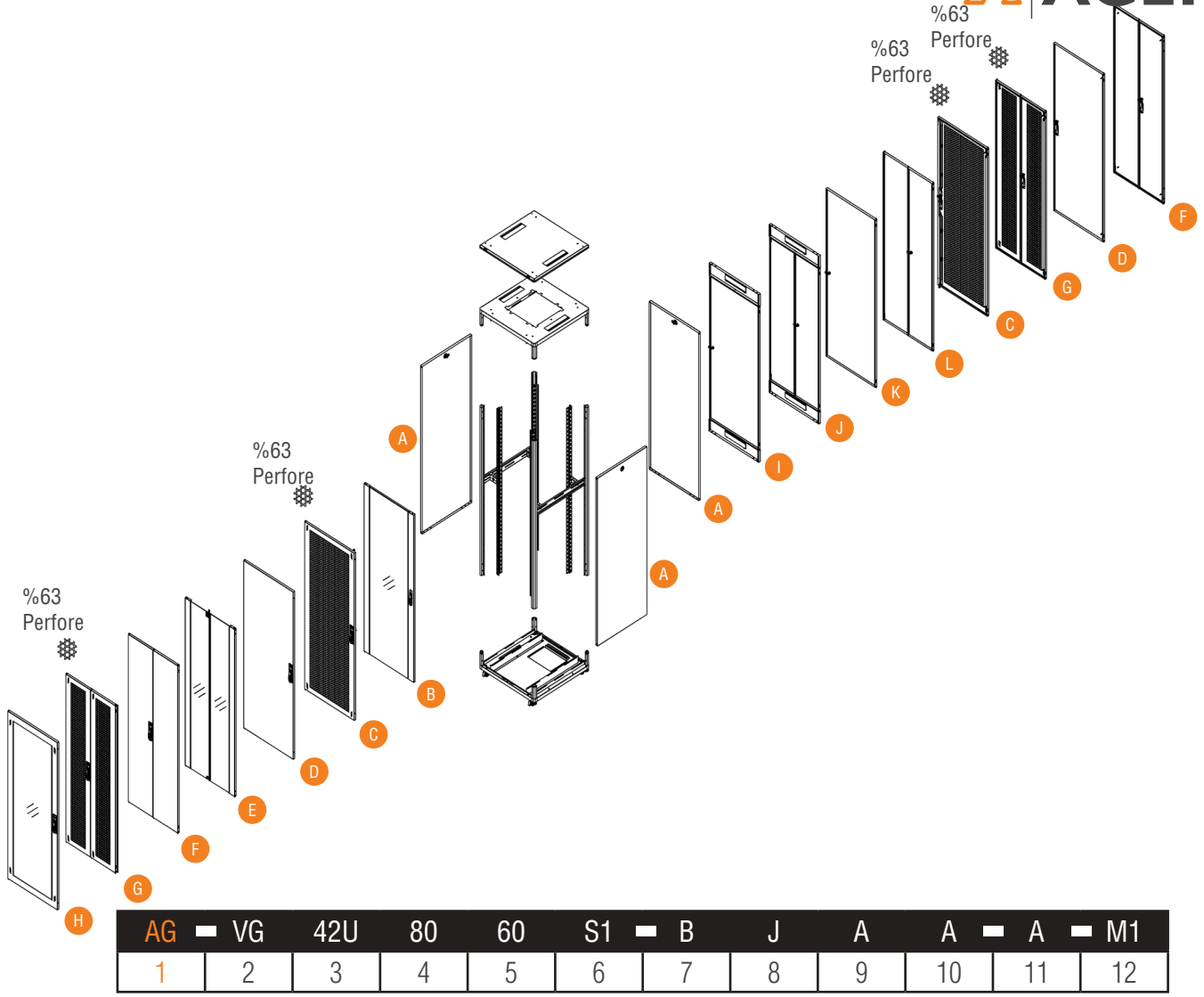

AG	VG	42U	80	60	S1	B	J	A	A	A	M1
1	2	3	4	5	6	7	8	9	10	11	12

1. Kurumsal kodlama başlangıç karakterleridir. AGER marka kısaltması AG olarak yer almıştır.

2. Ürün ailesi kodudur. VG; VEGA serisi ürünlerini ifade eder.

3. Numerik Karakter, ürün yüksekliğini belirler. 12U'dan 47U'YA kadar olan, modeller bazında farklılık gösteren ürün yüksekliklerini U Yükseklik Alfa Numerik Notasyonu ile gösterilmesidir. U Yükseklik birimi Sabittir, değiştirilebilir değildir. 1U değeri 44,45mm. dir.

4. Genişlik bilgisinin ilk iki basamağıdır. W:600mm kabinetlerde 60, W:800mm kabinetlerde 80 olarak olarak belirlenmiştir.

5. Derinlik bilgisinin ilk iki basamağıdır. D:600mm kabinetler için 60, D:800mm kabinetler için 80, D:1000mm kabinetler için 10, D:1100mm kabinetler için 11, D:1200mm kabinetler için 12 olarak belirlenmiştir.

6. Renk Kodudur. B1 Açık gri RAL 7035'i, S1 siyah RAL 9005'i ifade eder.

7. Ön Kapak seçimini belirtmek için kullanılır.\*

8. Arka Kapak seçimini belirtmek için kullanılır.\*

9. Sağ yan kapak seçimini belirtmek için kullanılır.\*

10. Sol yan kapak seçimini belirtmek için kullanılır.\*

11. Versiyon bilgisidir. A- Standart versiyon. Kabinet üzerinde yapılan herhangi bir değişiklikte versiyon alfabetik olarak değiştirilmektedir.

12. Kabinin sevk şeklini belirtmek için kullanılan kod numarasıdır. M1 montajlı sevk için, D1 ise demonte sevk için kullanılır.

\* KAPAK SEÇİMİ İÇİN; KAPAK OPSİYONLARINI İNCELEYEBİLİRSİNİZ...

#### Dikili Tip VEGA Serisi KAPAK Opsiyonları

- A Tek Açılım, Düz Yapıda, Komple Metal Geçmeli Tip, "O" Kilitli Tek Noktadan Kilitlemeli Panel
- B Tek Açılım, Düz yapıda, Kenar Çerçevesi Camlı Ön Kapı, Tek Noktadan Kilitlemeli Kollu Kilit
- C Tek Açılım, Düz Yapıda, Komple Çerçevesi %63 Perforeli, Metal Ön Kapı, Tek Noktadan Kilitlemeli Kollu Kilit
- D Tek Açılım, Düz Yapıda, Komple Metal Ön Kapı, Tek Noktadan Kilitlemeli Kollu Kilit
- E Çift Açılım, Düz Yapıda, Kenar Çerçevesi Camlı Ön Kapı, 2 Noktadan Kilitlemeli ALT/UST "O" Kilitli,
- F Çift Açılım, Düz Yapıda, Komple Metal Ön Kapı, 3 Noktadan Kilitlemeli Kollu Kilit, ALT/UST Mentеше kilitlemeli,
- G Çift Açılım, Düz Yapıda, Komple Çerçevesi %63 Perforeli, Metal Ön Kapı, 3 Noktadan Kilitlemeli Kollu Kilit, ALT/UST Mentеше kilitlemeli,
- H Tek Açılım, Düz Yapıda, Komple Çerçevesi Camlı Ön Kapı, Tek Noktadan Kilitlemeli Kollu Kilit
- I Tek Açılım, Düz Yapıda, Metal Arka Kapı, Tek Noktadan Kilitlemeli "O" Kilit, Üst/Alt Kablo Giriş Panelli.
- J Çift Açılım, Düz Yapıda, Metal Arka Kapı, 3 Noktadan Kilitlemeli "O" Kilit, ALT/UST Mentеше kilitlemeli, Üst/Alt Kablo Giriş Panelli.
- K Tek Açılım, Düz Yapıda, Komple Metal Arka Kapı, Tek Noktadan Kilitlemeli "O" Kilitli
- L Çift Açılım, Düz Yapıda, Komple Metal Arka Kapı, 3 Noktadan Kilitlemeli "O" Kilitli, ALT/UST Mentеше kilitlemeli,

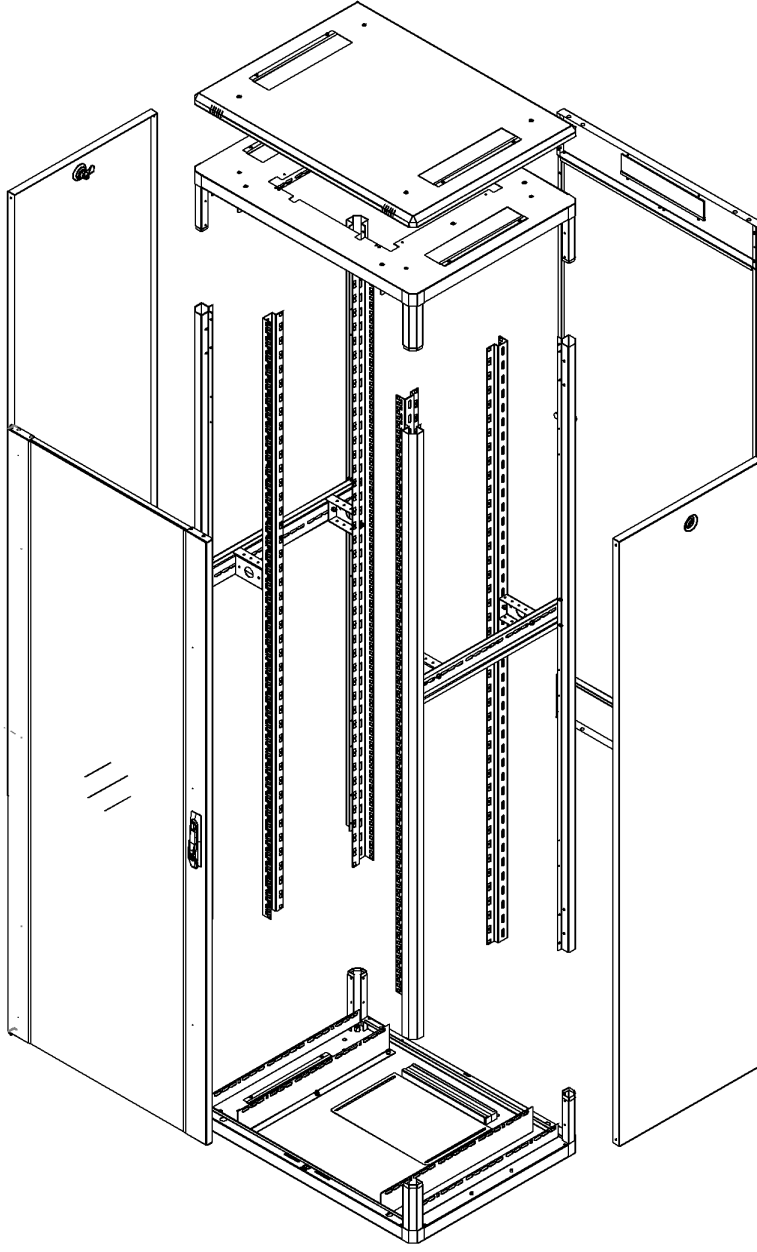
**Malzeme**

- 1.2 mm DKP

**IP Sınıflandırması**

- Standart olarak IP20
- Düz metal kapaklar uygulandığında IP40

**Renk Seçenekleri**

- RAL9005 Siyah
- RAL7035 Beyaz

**Yükleme Kapasitesi**

- 1000 kg önerilen dengeli yükleme

**Kapaklar**

- Kapak seçenekleri mevcuttur.
- Tek Noktadan Kilit Sistemi vardır.
- Kapaklar 110° açılabilir.
- Sağa veya sola açılım sağlanabilir.

**Cihaz Dikmeler**

- 1.5mm DX51D+ZN275 galvanize malzeme
- 19" Cihaz dikmeler; kullanılacak ekipmanın derinliğine göre kabinet boyunca kolayca ayarlanabilir.

**Yan Paneller**

- Kilit sistemi mevcuttur, yan paneller istenildiğinde sökülebilir.

**Alt Şase**

- Sürgülü kablo geçişi barı ve fırça geçişleri vardır.

**Arka Panel**

- Kabinet arkasının alt ve üst kısmında fırçalı kablo geçişleri vardır
- Arka kapak açılabilir, kilitlenebilir.
- Kapak seçenekleri mevcuttur.

**Zemin Teması**

- Tekerlek ve pinyon ayak kullanılabilir.
- Opsiyonel baza seçeneği vardır.

**Üst Şase**

- Fan modülü aksesuar olarak sunulmaktadır.

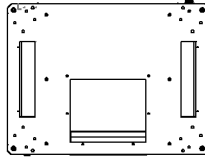

Alt Görünüş

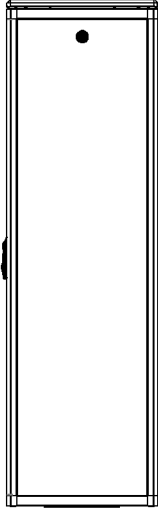

Yan Görünüş

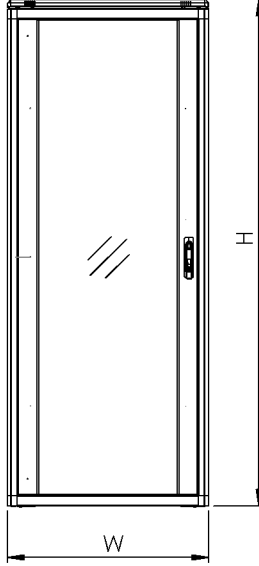

Ön Görünüş

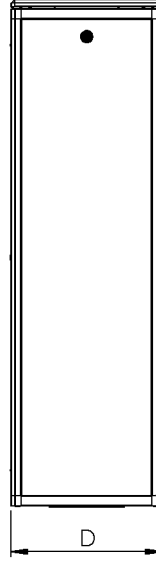

Yan Görünüş

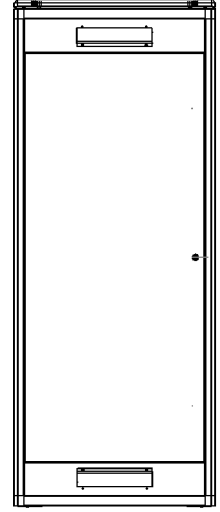

Arka Görünüş

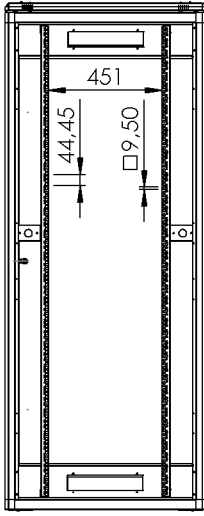

Ön Kapaksız Görünüş

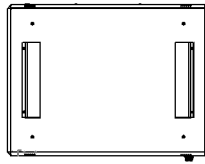

Üst Görünüş

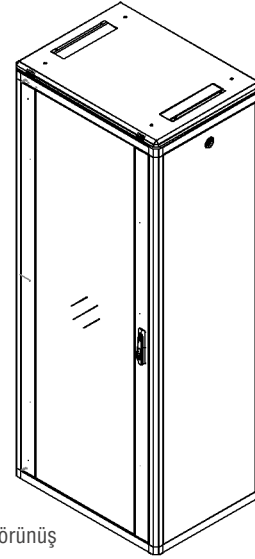

İzometrik Görünüş

## 19" Ager Vega Dikili Tip Kabineler W=800mm D=600mm

Ürün Kodu	Ürün Tanımı	Boy (U)	Genişlik (W) (mm)	Derinlik (D) (mm)	Yükseklik (H) (mm)	Ağırlık (Net) (kg)	Ağırlık (Brüt) (kg)
AG-VG22U8060XX-0000-A-YY	22U 19" Ager Vega Dikili Tip Kabinet W=800mm D=600mm	22U	800	600	1123.0	71.5	80.0
AG-VG26U8060XX-0000-A-YY	26U 19" Ager Vega Dikili Tip Kabinet W=800mm D=600mm	26U	800	600	1300.8	76.7	86.0
AG-VG32U8060XX-0000-A-YY	32U 19" Ager Vega Dikili Tip Kabinet W=800mm D=600mm	32U	800	600	1567.5	86.4	96.0
AG-VG36U8060XX-0000-A-YY	36U 19" Ager Vega Dikili Tip Kabinet W=800mm D=600mm	36U	800	600	1745.3	92.5	103.0
AG-VG42U8060XX-0000-A-YY	42U 19" Ager Vega Dikili Tip Kabinet W=800mm D=600mm	42U	800	600	2012.0	100.6	111.7
AG-VG45U8060XX-0000-A-YY	45U 19" Ager Vega Dikili Tip Kabinet W=800mm D=600mm	45U	800	600	2145.35	104.8	116.3
AG-VG47U8060XX-0000-A-YY	47U 19" Ager Vega Dikili Tip Kabinet W=800mm D=600mm	47U	800	600	2234.25	107.7	119.6

XX = Renk Kodu, B1 Beyaz RAL 7035'i, S1 Siyah RAL 9005'i ifade eder, sipariş aşamasında temsilciye bu bilgi aktarılmalıdır.  
Lütfen Pinyon Ayak Kullandığınız zaman H değerine 30mm, Tekerek Grubu İçin 80mm ekleyiniz.  
0000 = Kapak seçenekleri sayfasına bakınız.  
YY = M1 montajlı sevk için, D1 ise demonte sevk için kullanılır.

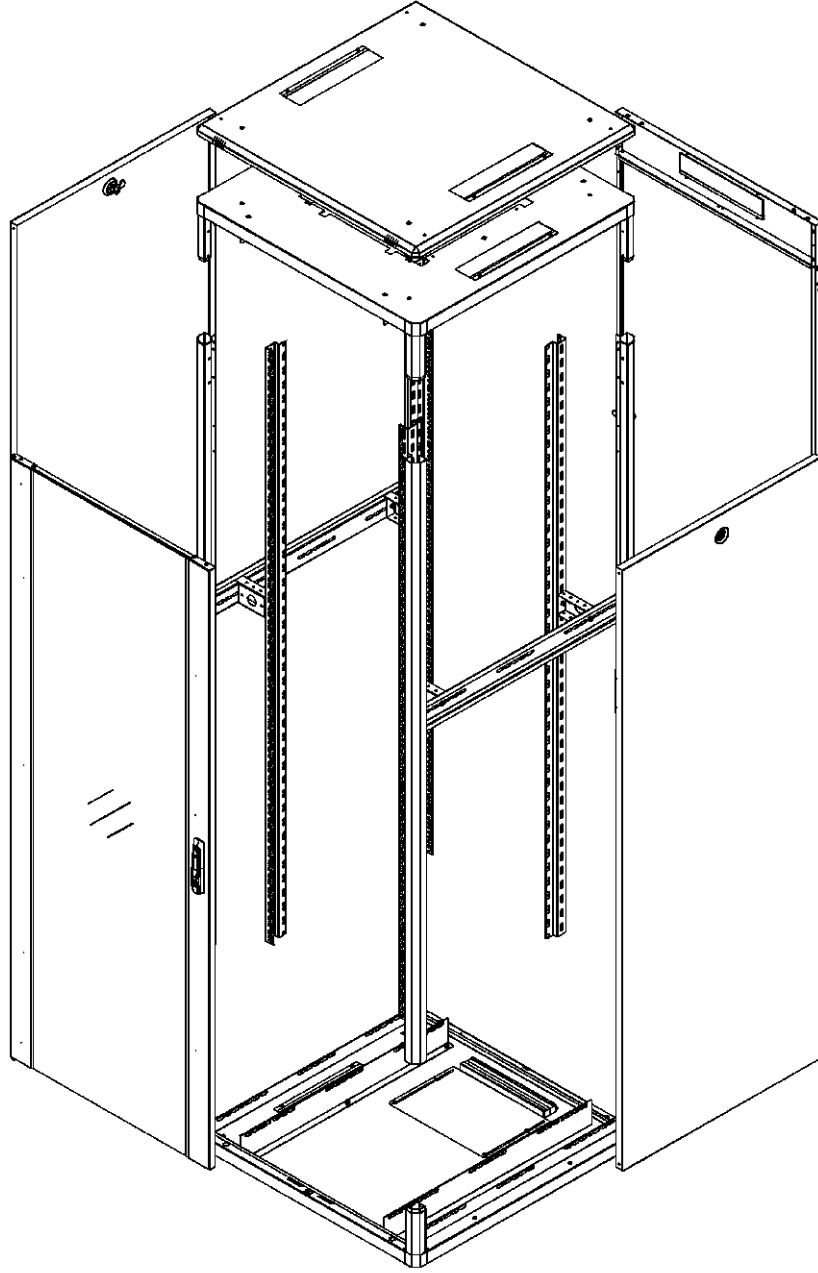

### Malzeme

- 1.2 mm DKP

### IP Sınıflandırması

- Standart olarak IP20
- Düz metal kapaklar uygulandığında IP40

### Renk Seçenekleri

- RAL9005 Siyah
- RAL7035 Beyaz

### Yükleme Kapasitesi

- 1000 kg önerilen dengeli yükleme

### Kapaklar

- Kapak seçenekleri mevcuttur.
- Tek Noktadan Kilit Sistemi vardır.
- Kapaklar 110° açılabilir.
- Sağa veya sola açılım sağlanabilir.

### Cihaz Dikmeler

- 1.5mm DX51D+ZN275 galvanize malzeme
- 19" Cihaz dikmeler; kullanılacak ekipmanın derinliğine göre kabinet boyunca kolayca ayarlanabilir.

### Yan Paneller

- Kilit sistemi mevcuttur, yan paneller istenildiğinde sökülebilir.

### Alt Şase

- Sürgülü kablo geçişi barı ve fırça geçişleri vardır.

### Arka Panel

- Kabinet arkasının alt ve üst kısmında fırçalı kablo geçişleri vardır
- Arka kapak açılabilir, kilitlenebilir.
- Kapak seçenekleri mevcuttur.

### Zemin Teması

- Tekerlek ve pinyon ayak kullanılabilir.
- Opsiyonel baza seçeneği vardır.

### Üst Şase

- Fan modülü aksesuar olarak sunulmaktadır.

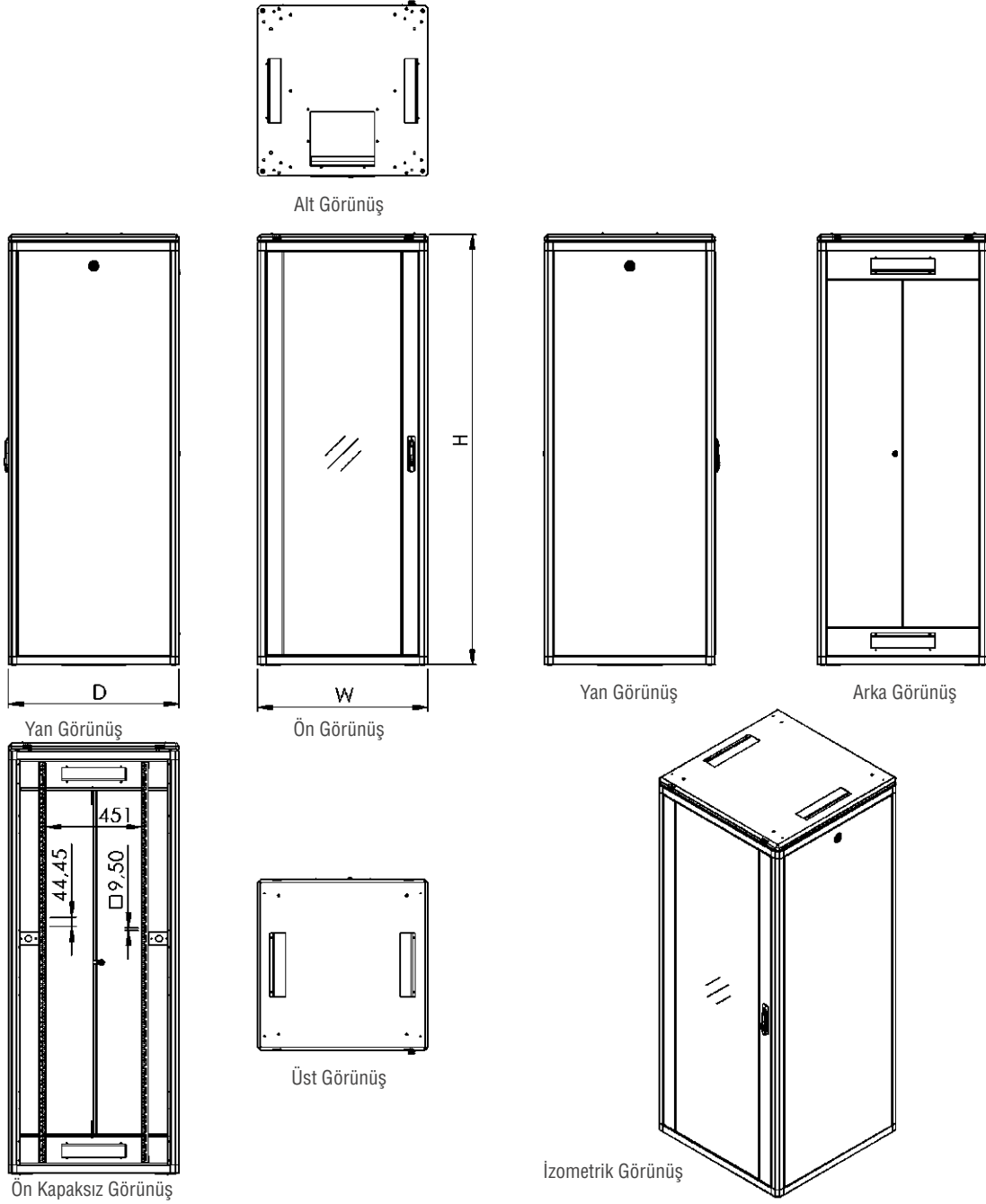

## 19" Ager Vega Dikili Tip Kabinetler W=800mm D=800mm

Ürün Kodu	Ürün Tanımı	Boy (U)	Genişlik (W) (mm)	Derinlik (D) (mm)	Yükseklik (H) (mm)	Ağırlık (Net) (kg)	Ağırlık (Brüt) (kg)
AG-VG22U8080XX-0000-A-YY	22U 19" Ager Vega Dikili Tip Kabinet W=800mm D=800mm	22U	800	800	1123.0	79.3	92.5
AG-VG26U8080XX-0000-A-YY	26U 19" Ager Vega Dikili Tip Kabinet W=800mm D=800mm	26U	800	800	1300.8	85	98.8
AG-VG32U8080XX-0000-A-YY	32U 19" Ager Vega Dikili Tip Kabinet W=800mm D=800mm	32U	800	800	1567.5	95.4	99.9
AG-VG36U8080XX-0000-A-YY	36U 19" Ager Vega Dikili Tip Kabinet W=800mm D=800mm	36U	800	800	1745.3	102	117.2
AG-VG42U8080XX-0000-A-YY	42U 19" Ager Vega Dikili Tip Kabinet W=800mm D=800mm	42U	800	800	2012.0	111	126.3
AG-VG45U8080XX-0000-A-YY	45U 19" Ager Vega Dikili Tip Kabinet W=800mm D=800mm	45U	800	800	2145.35	115	131.6
AG-VG47U8080XX-0000-A-YY	47U 19" Ager Vega Dikili Tip Kabinet W=800mm D=800mm	47U	800	800	2234.25	119	136.3

XX = Renk Kodu, B1 Beyaz RAL 7035'i, S1 Siyah RAL 9005'i ifade eder, sipariş aşamasında temsilciye bu bilgi aktarılmalıdır.  
Lütfen Pinyon Ayak Kullandığınız zaman H değerine 30mm, Tekerlek Grubu İçin 80mm ekleyiniz.  
0000 = Kapak seçenekleri sayfasına bakınız.  
YY = M1 montajlı sevk için, D1 ise demonte sevk için kullanılır.

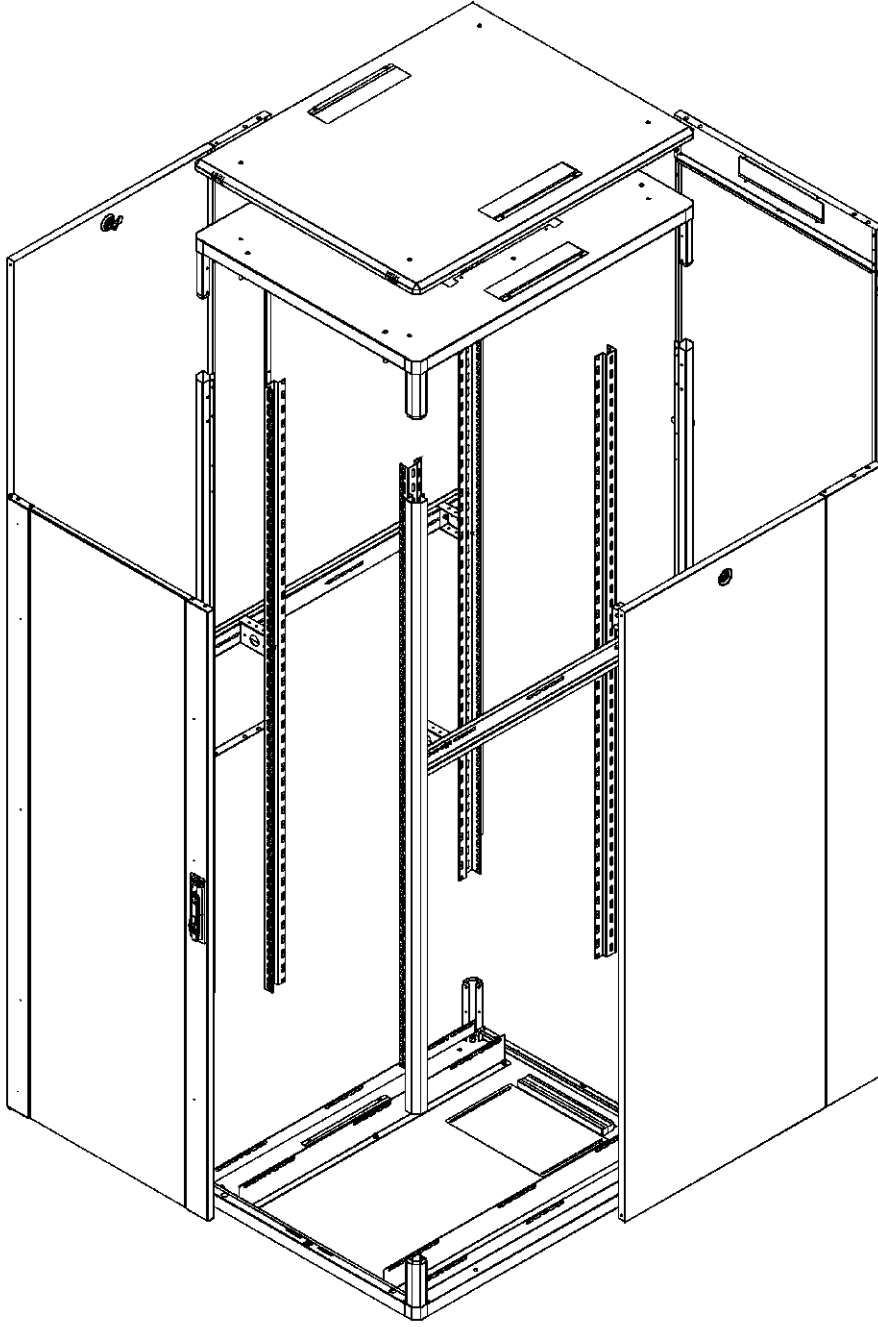

### Malzeme

- 1.2 mm DKP

### IP Sınıflandırması

- Standart olarak IP20
- Düz metal kapaklar uygulandığında IP40

### Renk Seçenekleri

- RAL9005 Siyah
- RAL7035 Beyaz

### Yükleme Kapasitesi

- 1000 kg önerilen dengeli yükleme

### Kapaklar

- Kapak seçenekleri mevcuttur.
- Tek Noktadan Kilit Sistemi vardır.
- Kapaklar 110° açılabilir.
- Sağa veya sola açılım sağlanabilir.

### Cihaz Dikmeler

- 1.5mm DX51D+ZN275 galvanize malzeme
- 19" Cihaz dikmeler; kullanılacak ekipmanın derinliğine göre kabinet boyunca kolayca ayarlanabilir.

### Yan Paneller

- Kilit sistemi mevcuttur, yan paneller istenildiğinde sökülebilir.

### Alt Şase

- Sürgülü kablo geçişi barı ve fırça geçişleri vardır.

### Arka Panel

- Kabinet arkasının alt ve üst kısmında fırçalı kablo geçişleri vardır
- Arka kapak açılabilir, kilitlenebilir.
- Kapak seçenekleri mevcuttur.

### Zemin Teması

- Tekerlek ve pinyon ayak kullanılabilir.
- Opsiyonel baza seçeneği vardır.

### Üst Şase

- Fan modülü aksesuar olarak sunulmaktadır.

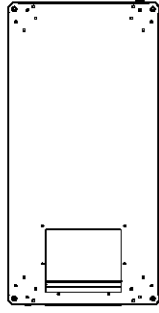

Alt Görünüş

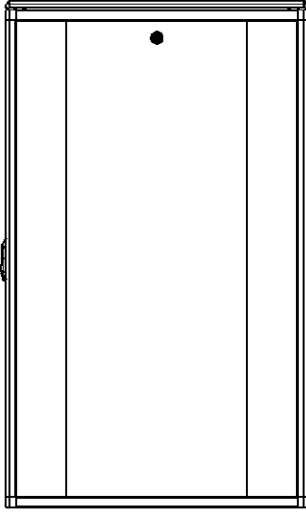

Yan Görünüş

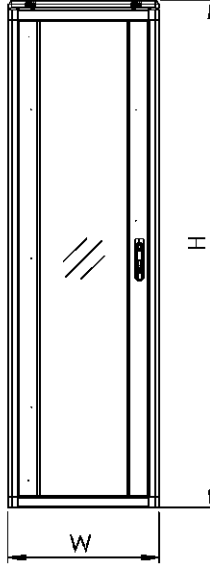

Ön Görünüş

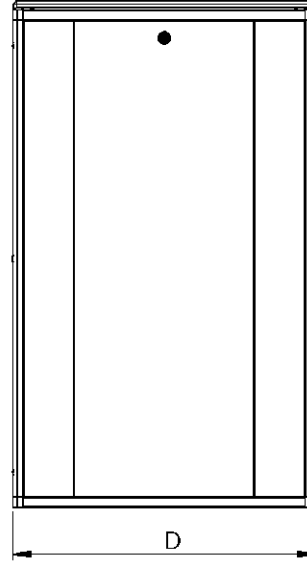

Yan Görünüş

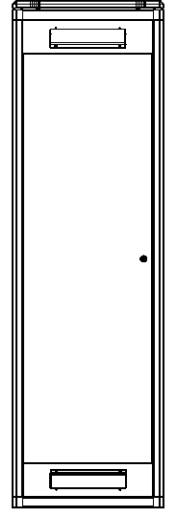

Arka Görünüş

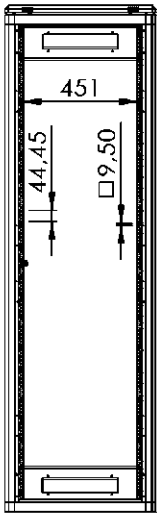

Ön Kapaksız Görünüş

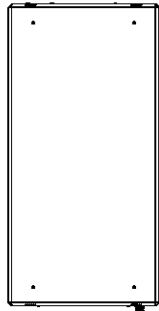

Üst Görünüş

İzometrik Görünüş

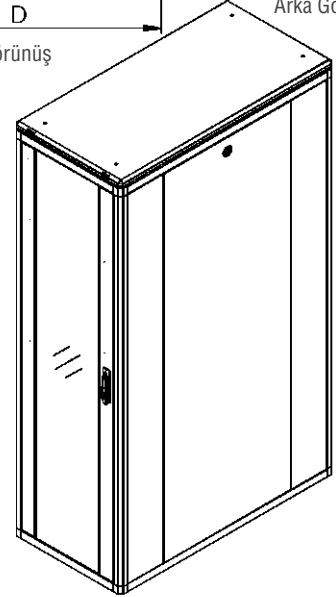

## 19" Ager Vega Dikili Tip Kabinetler W=800mm D=1000mm

Ürün Kodu	Ürün Tanımı	Boy (U)	Genişlik (W) (mm)	Derinlik (D) (mm)	Yükseklik (H) (mm)	Ağırlık (Net) (kg)	Ağırlık (Brüt) (kg)
AG-VG36U8010XX-0000-A-YY	36U 19" Ager Vega Dikili Tip Kabinet W=800mm D=1000mm	36U	800	1000	1745,3	114	130,03
AG-VG42U8010XX-0000-A-YY	42U 19" Ager Vega Dikili Tip Kabinet W=800mm D=1000mm	42U	800	1000	2012,0	133,0	151,7
AG-VG45U8010XX-0000-A-YY	45U 19" Ager Vega Dikili Tip Kabinet W=800mm D=1000mm	45U	800	1000	2145,35	138,5	157,7
AG-VG47U8010XX-0000-A-YY	47U 19" Ager Vega Dikili Tip Kabinet W=800mm D=1000mm	47U	800	1000	2234,25	142,0	161,7

XX = Renk Kodu, B1 Beyaz RAL 7035'i, S1 Siyah RAL 9005'i ifade eder, sipariş aşamasında temsilciye bu bilgi aktarılmalıdır.  
Lütfen Pinyon Ayak Kullandığınız zaman H değerine 30mm, Tekerlek Grubu İçin 80mm ekleyiniz.  
0000 = Kapak seçenekleri sayfasına bakınız.  
YY = M1 montajlı sevk için, D1 ise demonte sevk için kullanılır.

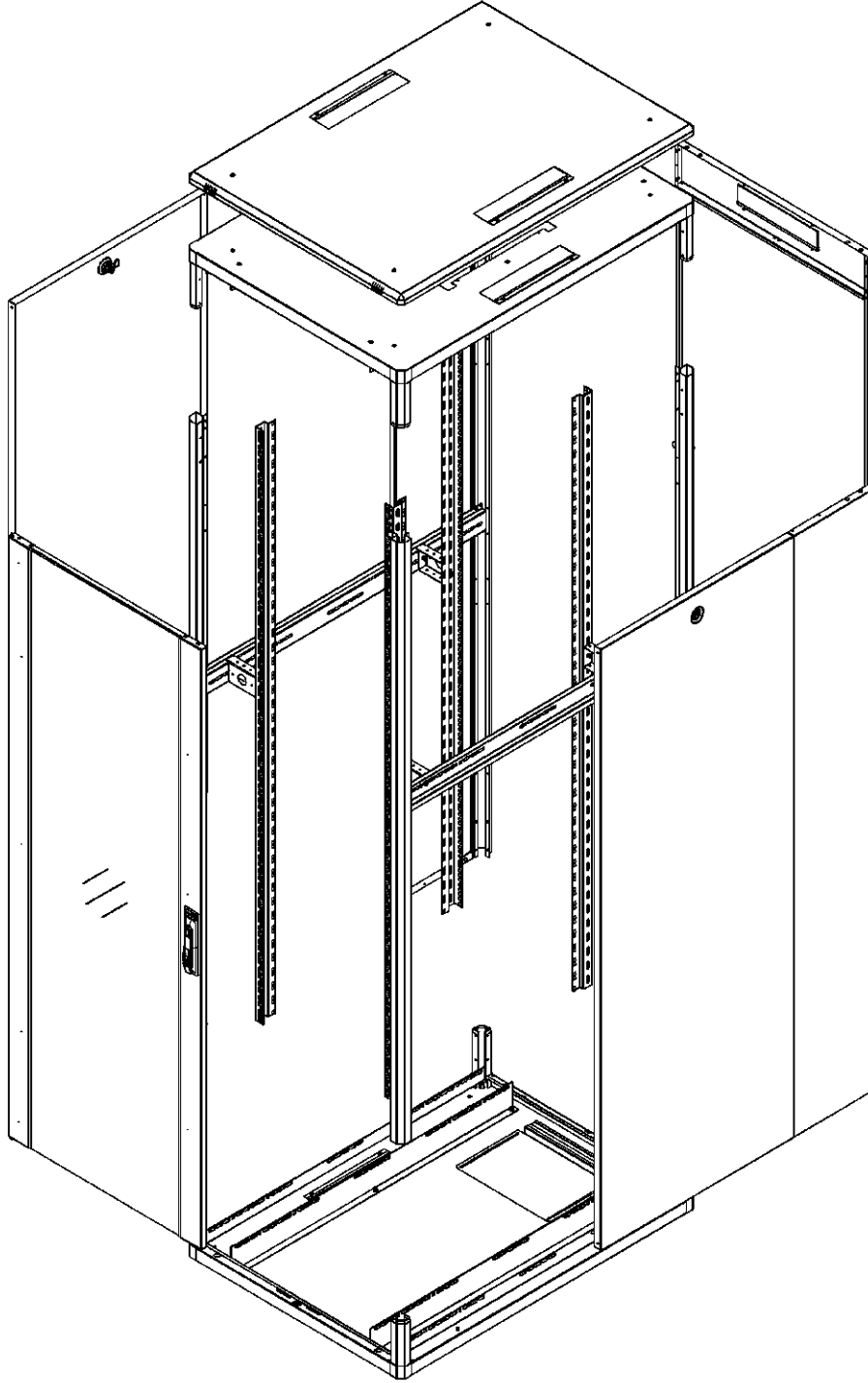

### Malzeme

- 1.2 mm DKP

### IP Sınıflandırması

- Standart olarak IP20
- Düz metal kapaklar uygulandığında IP40

### Renk Seçenekleri

- RAL9005 Siyah
- RAL7035 Beyaz

### Yükleme Kapasitesi

- 1000 kg önerilen dengeli yüklemeye

### Kapaklar

- Kapak seçenekleri mevcuttur.
- Tek Noktadan Kilit Sistemi vardır.
- Kapaklar 110° açılabilir.
- Sağa veya sola açılım sağlanabilir.

### Cihaz Dikmeler

- 1.5mm DX51D+ZN275 galvanize malzeme
- 19" Cihaz dikmeler; kullanılacak ekipmanın derinliğine göre kabinet boyunca kolayca ayarlanabilir.

### Yan Paneller

- Kilit sistemi mevcuttur, yan paneller istenildiğinde sökülebilir.

### Alt Şase

- Sürgülü kablo geçişi barı ve fırça geçişleri vardır.

### Arka Panel

- Kabinet arkasının alt ve üst kısmında fırçalı kablo geçişleri vardır
- Arka kapak açılabilir, kilitlenebilir.
- Kapak seçenekleri mevcuttur.

### Zemin Teması

- Tekerlek ve pinyon ayak kullanılabilir.
- Opsiyonel baza seçeneği vardır.

### Üst Şase

- Fan modülü aksesuar olarak sunulmaktadır.

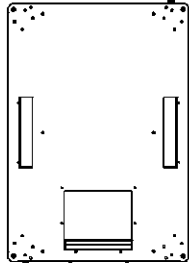

Alt Görünüş

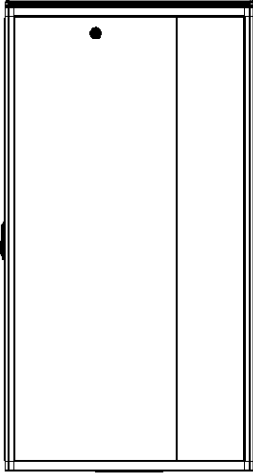

Yan Görünüş

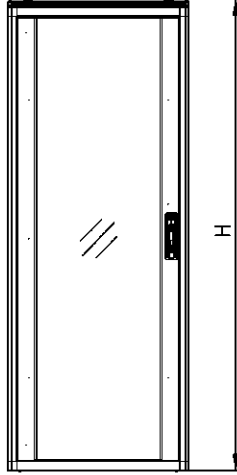

Ön Görünüş

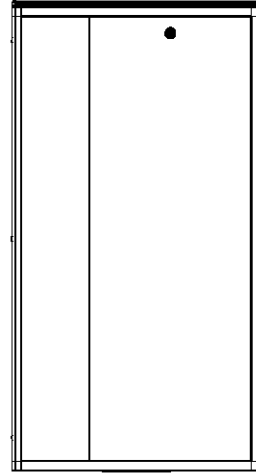

Yan Görünüş

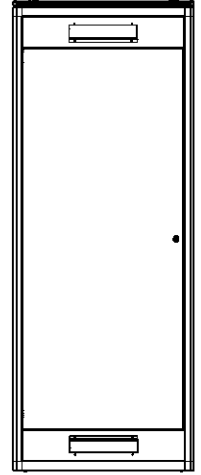

Arka Görünüş

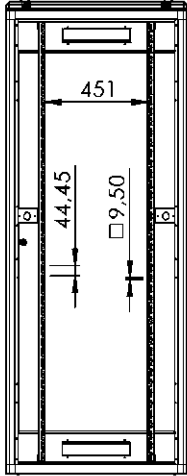

Ön Kapaksız Görünüş

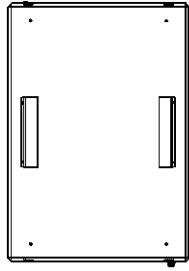

Üst Görünüş

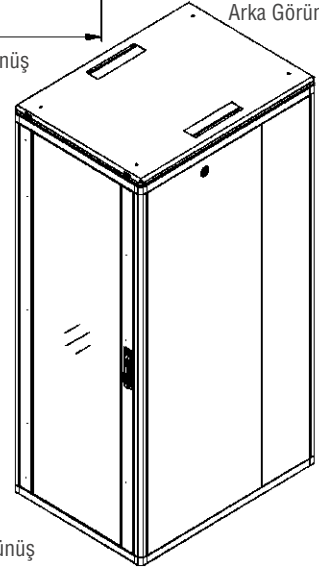

İzometrik Görünüş

## 19" Ager Vega Dikili Tip Kabinetler W=800mm D=1100mm

Ürün Kodu	Ürün Tanımı	Boy (U)	Genişlik (W) (mm)	Derinlik (D) (mm)	Yükseklik (H) (mm)	Ağırlık (Net) (kg)	Ağırlık (Brüt) (kg)
AG-VG36U8011XX-0000-A-YY	36U 19" Ager Vega Dikili Tip Kabinet W=800mm D=1100mm	36U	800	1100	1745.3	102	117.2
AG-VG42U8011XX-0000-A-YY	42U 19" Ager Vega Dikili Tip Kabinet W=800mm D=1100mm	42U	800	1100	2012.0	111	126.3
AG-VG45U8011XX-0000-A-YY	45U 19" Ager Vega Dikili Tip Kabinet W=800mm D=1100mm	45U	800	1100	2145.35	115	131.6
AG-VG47U8011XX-0000-A-YY	47U 19" Ager Vega Dikili Tip Kabinet W=800mm D=1100mm	47U	800	1100	2234.25	119	136.3

XX = Renk Kodu, B1 Beyaz RAL 7035'i, S1 Siyah RAL 9005'i ifade eder, sipariş aşamasında temsilciye bu bilgi aktarılmalıdır.  
Lütfen Pinyon Ayak Kullandığınız zaman H değerine 30mm, Tekerlek Grubu İçin 80mm ekleyiniz.  
0000 = Kapak seçenekleri sayfasına bakınız.  
YY = M1 montajlı sevk için, D1 ise demonte sevk için kullanılır.

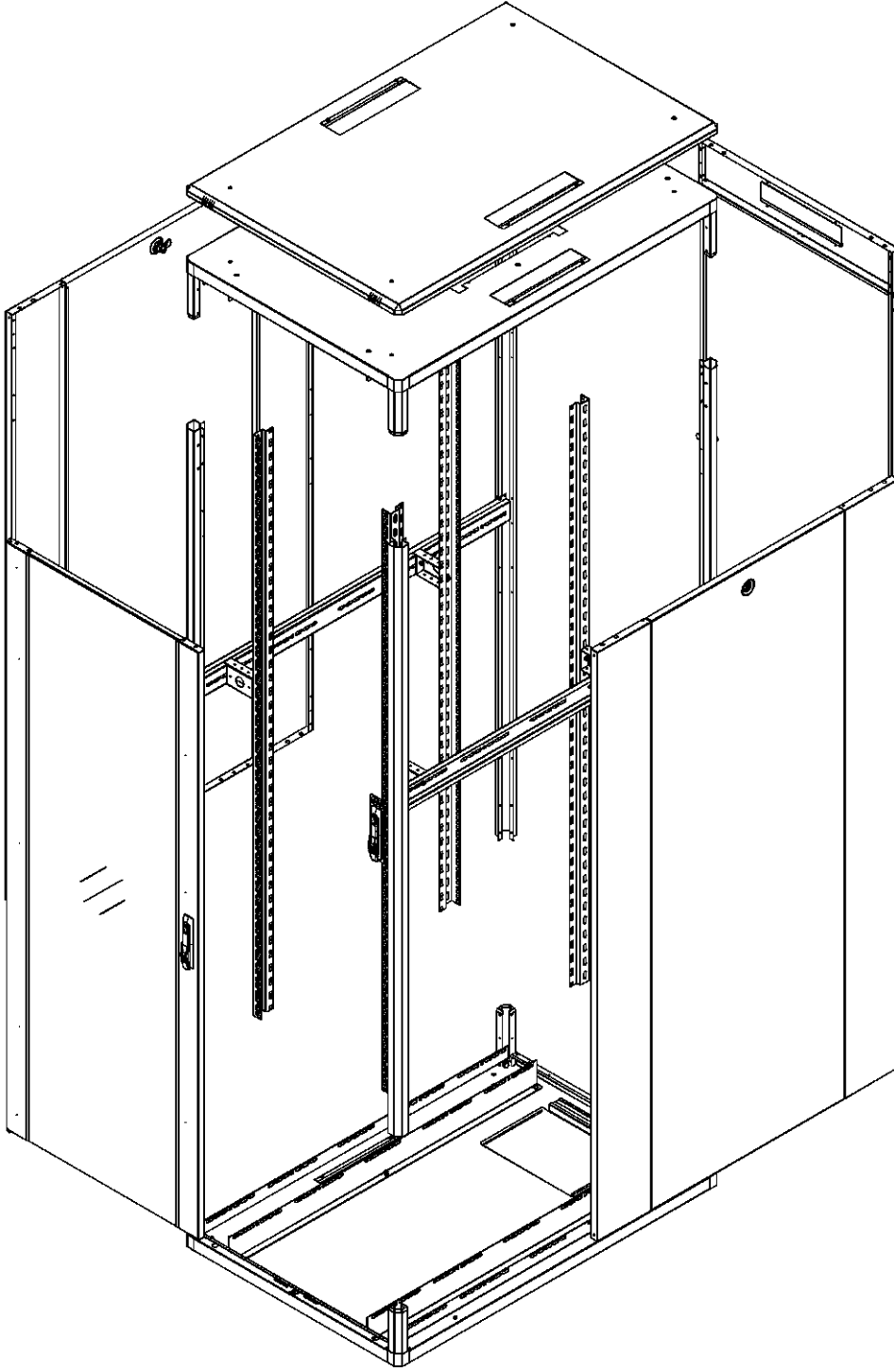

### Malzeme

- 1.2 mm DKP

### IP Sınıflandırması

- Standart olarak IP20
- Düz metal kapaklar uygulandığında IP40

### Renk Seçenekleri

- RAL9005 Siyah
- RAL7035 Beyaz

### Yükleme Kapasitesi

- 1000 kg önerilen dengeli yükleme

### Kapaklar

- Kapak seçenekleri mevcuttur.
- Tek Noktadan Kilit Sistemi vardır.
- Kapaklar 110° açılabilir.
- Sağa veya sola açılım sağlanabilir.

### Cihaz Dikmeler

- 1.5mm DX51D+ZN275 galvanize malzeme
- 19" Cihaz dikmeler; kullanılacak ekipmanın derinliğine göre kabinet boyunca kolayca ayarlanabilir.

### Yan Paneller

- Kilit sistemi mevcuttur, yan paneller istenildiğinde sökülebilir.

### Alt Şase

- Sürgülü kablo geçişi barı ve fırça geçişleri vardır.

### Arka Panel

- Kabinet arkasının alt ve üst kısmında fırçalı kablo geçişleri vardır
- Arka kapak açılabilir, kilitlenebilir.
- Kapak seçenekleri mevcuttur.

### Zemin Teması

- Tekerlek ve pinyon ayak kullanılabilir.
- Opsiyonel baza seçeneği vardır.

### Üst Şase

- Fan modülü aksesuar olarak sunulmaktadır.

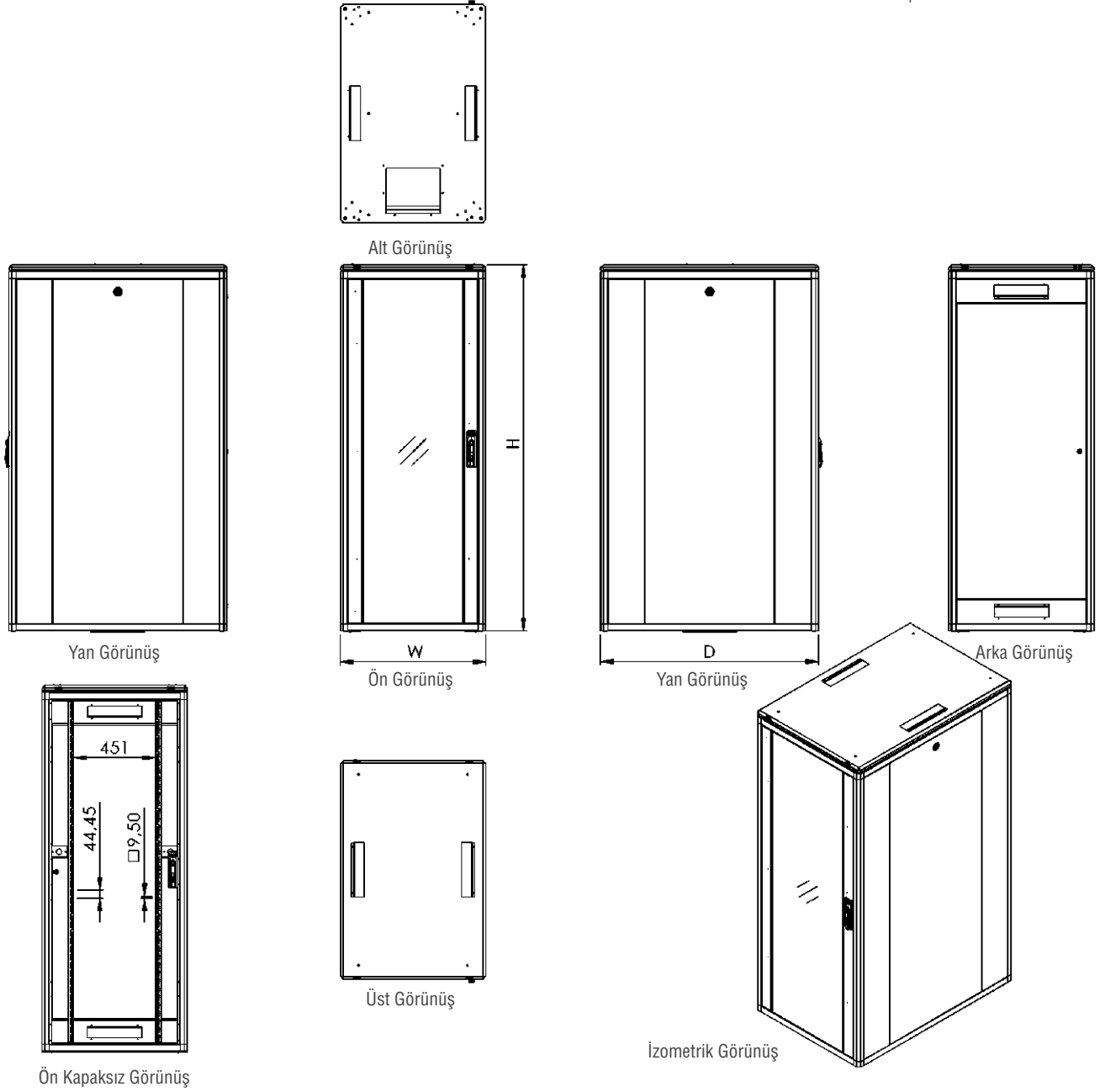

## 19" Ager Vega Dikili Tip Kabinler W=800mm D=1200mm

Ürün Kodu	Ürün Tanımı	Boy (U)	Genişlik (W) (mm)	Derinlik (D) (mm)	Yükseklik (H) (mm)	Ağırlık (Net) (kg)	Ağırlık (Brüt) (kg)
AG-VG36U8012XX-0000-A-YY	36U 19" Ager Vega Dikili Tip Kabinet W=800mm D=1200mm	36U	800	1200	1745.3	102	117.2
AG-VG42U8012XX-0000-A-YY	42U 19" Ager Vega Dikili Tip Kabinet W=800mm D=1200mm	42U	800	1200	2012.0	111	126.3
AG-VG45U8012XX-0000-A-YY	45U 19" Ager Vega Dikili Tip Kabinet W=800mm D=1200mm	45U	800	1200	2145.35	115	131.6
AG-VG47U8012XX-0000-A-YY	47U 19" Ager Vega Dikili Tip Kabinet W=800mm D=1200mm	47U	800	1200	2234.25	119	136.3

XX = Renk Kodu, B1 Beyaz RAL 7035'i, S1 Siyah RAL 9005'i ifade eder, sipariş aşamasında temsilciye bu bilgi aktarılmalıdır.

Lütfen Pinyon Ayak Kullandığımız zaman H değerine 30mm, Tekerlek Grubu İçin 80mm ekleyiniz.

0000 = Kapak seçenekleri sayfasına bakınız.

YY = M1 montajlı sevk için, D1 ise demonte sevk için kullanılır.

## DİKİLİ TİP **VEGA BASE** SERİSİ



AGER VEGA BASE serisi kabinetler yapısı gereği yüksek yük taşıma kapasitesine sahiptirler. Ofis, sistem odası, datacenter ve kablolama sistemleri kurulumları için uygun network ve server kabinetleridir.

